



تیا

دفترچه راهنمای مشتری و ضوابط گارانتی خودرو



TBAOM1/13/11

به نام خدا

تایپا ۲

دفترچه راهنمای مشتری
و ضوابط گارانتی خودرو
(ویرایش دوم _ دی ماه ۹۸)



گردآوری و تدوین :
شرکت مهندسين مشاور خودرو ايران



سازمان خدمات پس از فروش سایپا

به منظور استفاده مطلوب از خدمات گارانتی، مطالعه دقیق مطالب این دفترچه به مالکین خودرو خانواده سایپا توصیه می‌گردد.

توجه

از آنجایی که انجام سرویس های ادواری مطابق با توصیه شرکت سازنده خودرو، تاثیر بسزایی در بهبود عملکرد خودرو و افزایش عمر مفید آن دارد، لذا انجام این سرویس ها از جمله تعویض روغن و فیلتر روغن موتور مطابق با جدول سرویس های ادواری خودرو (فصل گارانتی همین دفترچه) در شبکه نمایندگی های مجاز سایپا الزامی بوده و عدم انجام آن در موعد مقرر منجر به خروج موارد مرتبط در خودرو از شرایط گارانتی خواهد شد. لذا ضروری است جهت استفاده از گارانتی خودرو، با مراجعه به نمایندگی های مجاز سایپا، نسبت به انجام سرویس های مربوطه (با حداکثر اختلاف ۱۰۰۰ کیلومتر از سررسیدپیمایش و یا یک ماه از سررسید زمانی مشخص شده در جدول سرویس های ادواری) اقدام نمایید.

سایپا کارت طلایی:

مشتری گرامی، ارائه خدمات مناسب و مطابق با نیازهای مشتریان از اولویت های اصلی گروه خودرو سازی سایپا می باشد. در این راستا بسته های خدمات ویژه و جذابی همچون گارانتی بدنه و بیمه بدنه (در سه سطح کامل، اکونومی و پایه) و همچنین امداد پشتیبان، امداد ۲۴۷ و امداد ۲۴۷ (پلاس) و سرویس تمدید گارانتی خودرو به منظور افزایش دوره گارانتی به میزان یک سال یا ۲۰۰۰۰ کیلومتر مزاد بر زمان و کیلومتر استاندارد تعیین شده خودرو و بسته های خدماتی دیگری به صورت تخصصی، با مزیت های رقابتی و مشتری مدار تهیه گردیده است. جهت اطلاع از مزایای این خدمات از شما دعوت می گردد به سایت شرکت سایپا <http://narenji.saipayadak.org> و یا به نمایندگی های مجاز این شرکت در سراسر کشور مراجعه نمایید. در صورت نیاز به مشاهده خدمات موجود برای خودروی خود، می توانید از قسمت سوابق کارت در آدرس مذکور نسبت به دریافت اطلاعات با ورود شماره شاسی خودرو اقدام نمایید.

مشتری گرامی جهت اطلاع از خدمات تحت پوشش و سرویس های مرتبط با خودرو و اعتبار آن به نشانی اینترنتی <http://www.saipayadak.org> / منوی خدمات مشتری /سوابق خدمات کارت نارنجی- طلایی مراجعه فرمایید.

همچنین آخرین "شرایط ارائه خدمات گارانتی و سرویس های دوره ای" در آدرس زیر قابل بهره برداری می باشد:
<http://www.saipayadak.org> / منوی خدمات مشتری / راهنمای مشتری و ضوابط گارانتی

پیشگفتار

با تشکر از حسن انتخاب شما و با تبریک جهت خرید خودرو جدید. قبل از رانندگی با خودروی خود، کتابچه راهنما را با دقت مطالعه نمایید. این کتابچه شامل اطلاعات مفید و ضروری در مورد رانندگی با خودرو بوده و تجهیزات خودرو را به شما معرفی خواهد کرد. این کتابچه همچنین نحوه نگهداری و مراقبت از خودرو و نیز سرویس آن را به شما خواهد آموخت. امیدواریم با آگاهی از نحوه رانندگی و آشنایی با تجهیزات خودرو، رانندگی راحت و آسوده ای را با تیبیا تجربه نمایید.

تاریخچه شرکت سایپا

شرکت سهامی ایرانی تولید اتومبیل های سیتروئن در سال ۱۳۴۵ در زمینی به مساحت ۲۴۰ هزار مترمربع و زیربنای ۲۰ هزار مترمربع با سرمایه اولیه ۱۶۰ میلیون ریال تاسیس شد و هم اکنون در زمینی به مساحت ۴۱۵ هزار مترمربع (کارخانه مرکزی) در حال فعالیت می باشد.

این شرکت در بدو تاسیس، فعالیت خود را با ۳۰ نفر شروع نمود و پس از یک سال حدود ۶۰۰ نفر در شرکت مشغول به کار شدند که از این تعداد حدود ۱۵۰ نفر در خط مونتاژ فعالیت می نمودند.

در ۲۶ خرداد سال ۱۳۴۷ قبل از ورود نخستین تولیدات شرکت به بازار، مدیرعامل شرکت، کلمه

SAIPAC (حروف اول عبارت: Societe Anonyme Iranienne de Production Automobile Citroen) و همچنین ثبت کلمه ژبان را برای انواع اتومبیل های تولیدی شرکت تقاضا نمود.

در سال ۱۳۵۳ شرکت سهامی ایرانی تولید اتومبیل های سیتروئن پس از جلب موافقت شرکت رنو در فرانسه تصمیم گرفت خودروی رنو را در شرکت تولید نماید و در پی موافقت وزارت صنایع و معادن با درخواست شرکت و به جهت رفع عدم انطباق میان عنوان شرکت و نوع فعالیت مقرر گردید کلمه سیتروئن حذف و نام شرکت به شرکت سهامی ایرانی تولید اتومبیل (سایپا) تغییر یابد.

تا قبل از سال ۱۳۶۴، آرم مورد استفاده شرکت سایپا آرم رنو و سیتروئن بود. با توجه به تغییر سیاست های تولیدی شرکت و ایجاد تنوع در تولید و برنامه هایی که در سال ۱۳۶۳ برای آینده شرکت تنظیم گردید، ضروری بود که آرم مستقل برای شرکت تهیه شود. پس از مطالعات بسیار هنرمند ارجمند استاد ممیز که طراحی آرم شرکت ها و سازمان های بزرگی چون هواپیمایی ملی، شهرداری تهران و ... را برعهده داشتند نشان سایپا را با الهام از آجر کاری سنتی ایران در دوران سلاجقه که دارای توازن هندسی مثال زدنی در طراحی و اجرا می باشد، طراحی نمود.

تولیدات شرکت سایپا:

- سال ۱۳۴۷ تولید انواع مدل های خودروی ژبان
- سال ۱۳۵۵ تولید انواع مدل های خودرو رنو ۵
- سال ۱۳۶۴ انتقال تولید خودروی وانت نیسان از شرکت زامیاد به شرکت سایپا
- سال ۱۳۷۱ تولید خودروی رنو ۲۱
- سال ۱۳۷۲ تولید خودروی پراید
- سال ۱۳۷۶ طراحی و تولید خودروی پراید (استیشن سفری)
- سال ۱۳۷۶ طراحی و ساخت اولین خودرو ایرانی به نام کاروان
- سال ۱۳۷۹ تولید خودروی زانتیا
- سال ۱۳۸۱ طراحی و تولید خودروی (سایپا ۱۴۱)
- سال ۱۳۸۴ تولید خودروی ریو
- سال ۱۳۸۶ طراحی و تولید خودروی ۱۳۲
- سال ۱۳۸۷ طراحی و تولید خودروی تمام ایرانی به نام تیبیا
- سال ۱۳۸۹ طراحی و تولید خودروهای جدید خانواده سایپا (پلت فرم X۱۰۰)
- سال ۱۳۹۲ تولید و طراحی خودرو ۲۱۱ و ۱۵۱

روغن سایپا

توصیه می شود از روغن سایپا در
محصول خانواده سایپا استفاده شود.



۱	
۲	
۳	
۴	
۵	
۶	
۷	
۸	
۹	
۱۰	

مقدمه

خودرو در یک نگاه

معرفی خودرو و تجهیزات

رانندگی با خودرو

نکات رانندگی

فوریت‌های فنی

نگهداری خودرو

مشخصات خودرو

گارانتی خودرو

فهرست نمایندگی‌ها



هشدارهای نیروی انتظامی

امروزه خودرو به عنوان یکی از ارکان حمل و نقل و نیز منبع امرار معاش تعداد زیادی از مردم نقش عمده ای را در زندگی فردی و اجتماعی افراد دارا می باشد. از طرفی به دلیل قیمت نسبتاً بالا و نیز به عنوان وسیله ای برای انجام سایر جرایم مورد توجه سارقین و سایر تبهکاران قرار گرفته است. بطوریکه سرقت خودرو به یکی از جرایم عمده تبدیل شده است. جهت مقابله با این جرم و ارتقاء امنیت عمومی رده های تخصصی در پلیس آگاهی ایجاد گردیده و با برنامه ریزی و اقدامات مناسب توفیقات مهمی در این راستا حاصل شده است. بطوریکه در حد بالایی از خودروهای مسروقه کشف می گردد. لیکن از آنجا که پدیده های مجرمانه از جمله سرقت خودرو هنگامی می تواند به وقوع بپیوندد که فرصت ارتکاب جرم برای سارق مهیا گردد، از این رو علاج واقعه قبل از وقوع یعنی از بین بردن فرصت وقوع این جرم، بهترین و کم هزینه ترین گزینه (راه حل) خواهد بود. توصیه های پیشگیری از سرقت خودرو در سطح فردی برای رعایت رانندگان در قسمت های هشدارهای نیروی انتظامی به اطلاع می رسد. امید است با رعایت موارد مذکور شاهد کاهش وقوع این جرم و افزایش امنیت عمومی باشیم.

فصل-۱

۸ نحوه استفاده از دفترچه راهنمای مشتری

۸ آب بندی خودرو

مقدمه

نحوه استفاده از دفترچه راهنمای مشتری

هدف از تهیه این دفترچه، فراهم آوردن شرایطی میباشد که امکان استفاده هرچه بهتر و راحت تر از خودرو را بوجود می آورد. این دفترچه در موارد مختلفی بعنوان یک منبع کمکی به حساب می آید.

توصیه می شود تمامی موارد قید شده در این دفترچه را به دقت مطالعه نمایید، از این رو جهت جلوگیری از بروز آسیب دیدگی ها و جراحات جدی در هنگام تصادف یا رانندگی، بایستی موارد احتیاطی و هشدارهایی را که در کل این دفترچه قید شده است به دقت مورد مطالعه قرار دهید. تصاویر موجود در دفترچه شما را در استفاده هرچه بهتر از خودرو یاری خواهد داد. با مطالعه این دفترچه مشخصات فنی، موارد مهم ایمنی و نیز نحوه رانندگی در شرایط مختلف به شما راننده محترم یاد آوری خواهد شد. در ضمن با موارد مختلفی از اخطارها، نکات احتیاطی و قابل توجه روبرو خواهید شد که بایستی به دقت مورد مطالعه قرار داده و تمامی توصیه ها و مراحل قید شده را دنبال نمایید.

آب بندی خودرو

برای آب بندی خودرو اقدام خاصی ضرورت نداشته و با رعایت چند مورد ایمنی و احتیاط به خصوص در ۱۰۰۰ کیلومتر اول می توانید نحوه کار و شرایط اقتصادی خودرو را بهبود بخشیده و عمر آن را طولانی سازید. بدین منظور توجه داشته باشید که:

- در حین رانندگی موتور را تحت فشار قرار ندهید.
- برای مدت طولانی در یک سرعت ثابت رانندگی نکنید. تغییر در سرعت موتور باعث بهبود شرایط آب بندی موتور خواهد شد.
- از ترمزهای ناگهانی به جز در موارد اضطراری بپرهیزید.
- هنگام روشن کردن خودرو و شروع به حرکت از گاز دادن بیش از حد خودداری کنید.

توجه

کلمه توجه، شرایطی که باعث آسیب دیدگی خودرو می شود را یادآوری می کند.

احتیاط

کلمه احتیاط، مواردی که باعث بروز جراحات به سرنشینان و آسیب های وارده به خودرو می گردد را یادآوری می کند.

هشدار

کلمه هشدار، مواردی که باعث بروز آسیب دیدگی ها و جراحات جدی و یا حتی منجر به مرگ می شود را یادآوری می کند.

نکات محیط زیستی

نکات محیط زیستی نکاتی هستند که بر محیط زیست تاثیر گذارند.

- ۱- اصل پنجاهم قانون اساسی در جمهوری اسلامی حفاظت محیط زیست که نسل امروز و نسل های بعد باید در آن حیات اجتماعی رو به رشدی داشته باشد، وظیفه ی عمومی تلقی می گردد. از این رو فعالیت های اقتصادی و غیر آن که با آلودگی محیط زیست یا تخریب غیر قابل جبران آن ملازمه پیدا کند ممنوع است.

فصل ۲ - خودرو در یک نگاه



- ۱۰ نمای داخلی و بیرونی خودرو
- ۱۱ نمای کلی داشبورد

نمای داخلی و بیرونی خودرو

نمای داخلی و بیرونی خودرو

۱- آینه بغل

۲- پشت سری

۳- صندلی

۴- چراغ های عقب

۵- درب باک

۶- قفل ایمنی کودک (درب عقب)

۷- سویچ شیشه بالابر برقی

۸- درب خودرو

۹- برف پاک کن عقب

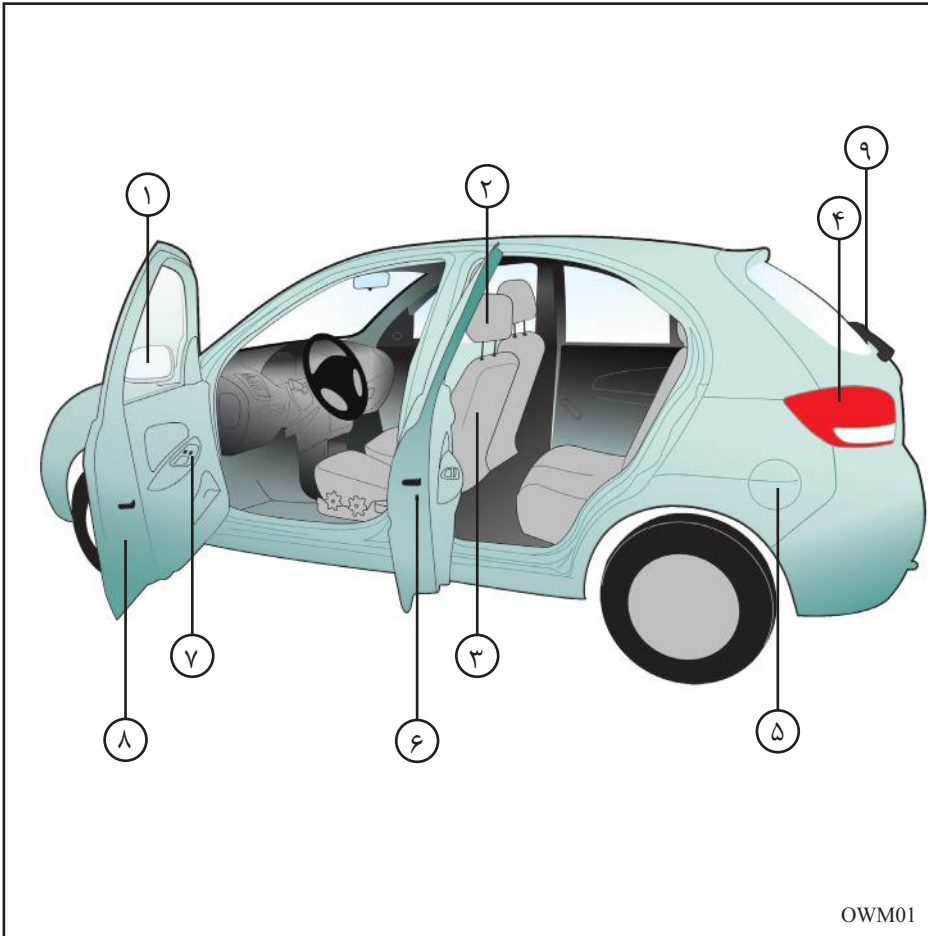

OWM01

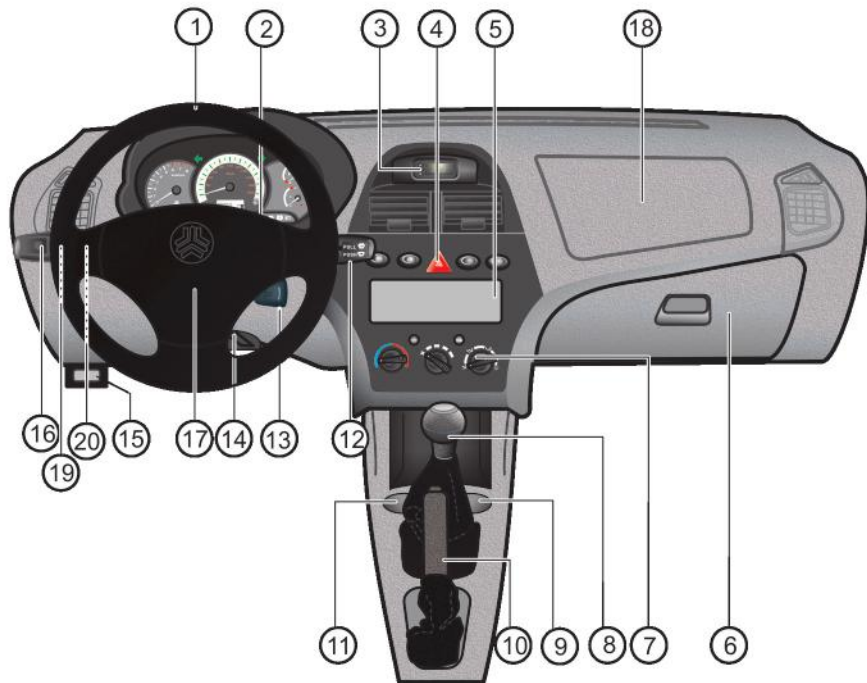

نمای کلی داشبورد

- ۱- غربیلک فرمان
- ۲- بوق
- ۳- ساعت دیجیتال
- ۴- کلید فلاشر
- ۵- سیستم صوتی
- ۶- جعبه داشبورد
- ۷- کلید های تنظیم گرمایش و تهویه
- ۸- دسته دنده
- ۹- جا لیوانی
- ۱۰- اهرم ترمز دستی
- ۱۱- جا سیگاری
- ۱۲- اهرم شیشه شوی و برف پاک کن
- ۱۳- سویچ استارت
- ۱۴- اهرم تنظیم موقعیت فرمان
- ۱۵- اهرم درب موتور
- ۱۶- دسته راهنما
- ۱۷- کیسه هوای راننده *
- ۱۸- کیسه هوای سرنشین جلو *
- ۱۹- برف پاک کن عقب
- ۲۰- قفل کودک شیشه بالابر عقب*

OWM02

* مطابق با مدل خودرو



هشدارهای پلیسی جهت پیشگیری از سرقت خودرو

- از پارک کردن خودرو در اماکن فوق العاده کم تردد و فاقد دید و روشنایی کافی اجتناب ورزید.
- هنگام ترک خودرو از بسته بودن درب ها و بالا بودن شیشه ها اطمینان حاصل نمایید.
- حتی الامکان به ویژه در شبها از پارکینگ های خصوصی و عمومی استفاده کنید.
- توقف های طولانی مدت در معابر به مصلحت نیست لیکن در مواقع ناچاری حتماً از تجهیزات ایمنی تاخیری همچون قفل، زنجیر، دزدگیر، سویچ مخفی، قفل عصایی، قفل پدال و ... استفاده کنید.
- در هنگام توقف کوتاه مدت و لحظه ای (مانند هنگام خرید روزنامه) ، از رها کردن خودرو با درهای باز و سویچ روشن جداً خودداری کنید
- به هنگام سوخت گیری در پمپ بنزین، خودرو را خاموش کرده و سویچ را بردارید.

نکته:

به خاطر داشته باشید هیچکدام از این وسایل جنبه تضمینی ندارد و صرفاً جنبه تاخیری دارند که ضریب ایمنی خودرو را افزایش می دهند.

فصل ۳- معرفی خودرو و تجهیزات



سیستم ضد سرقت و کلیدها	۱۴
قفل های درب	۱۷
پنجره ها	۱۸
صندلی ها	۲۰
کمربند ایمنی	۲۳
کیسه هوا	۲۸
درب صندوق عقب	۳۳
درب موتور	۳۴
درب باک	۳۵
بوق و غربیلک فرمان و چراغ سقفی	۳۶
آینه ها	۳۷
تجهیزات داخلی	۳۹
سیستم گرمایش و تهویه	۴۲

غیرمتعارف به همان نسبت زمان لازم برای باز شدن قفل سیستم توسط کلید معرفی شده به صورت تصاعدی افزایش خواهد یافت.

- چشمک زدن شکل  در هنگام بسته بودن سویچ نشان دهنده فعال بودن سیستم ضدسرقت (ایموبیلایزر) می باشد.

- فرستنده الکترونیکی نصب شده بر روی سویچ خودروی شما از مهمترین اجزای این سیستم می باشد. توجه فرمایید که کلید در معرض دماهای بالای ۸۵ درجه سانتیگراد، فشار، ضربه یا میدان مغناطیسی شدید قرار نگیرد. در غیر این صورت باعث ایجاد ایراد بر روی سویچ خودروی شما شده و سیستم اجازه روشن شده موتور را نمی دهد.



صورت درست بودن این کد، فرمان روشن شدن موتور را به واحد الکترونیکی موتور (ECU) ارسال می نماید.

⚠ احتیاط

در صورتی که خودرو را با کلیدی به غیر از کلید اصلی معرفی شده برای آن (کلیدهای معرفی نشده و یا کلیدهای معمولی) استارت بزنید سیستم مذکور اجازه روشن شدن موتور را نخواهد داد و سیستم در این حالت به مدت یک دقیقه قفل می شود که برای روشن کردن موتور با کلید معرفی شده در این شرایط لازم است به مدت یک دقیقه صبر نمایید. شایان ذکر است با هر بار استفاده از کلیدهای

خودروی شما به سیستم ضد سرقت الکترونیکی موتور مجهز می باشد که احتمال سرقت خودرو را کاهش می دهد. این سیستم مجهز به یک فرستنده الکترونیکی است که بر روی سویچ خودرو نصب شده است و آنتن گیرنده این سیستم که بر روی طوقه سویچ قرار دارد با واحد الکترونیکی سیستم ضدسرقت (ICU) در ارتباط می باشد. اگر کلید خودروی خود را در طوقه سویچ بگذارید و کلید را در موقعیت ON قرار دهید، آنتن سیستم ضدسرقت سیگنالهایی را از فرستنده (سویچ) دریافت می کند و سپس آن را به واحد کنترل الکترونیکی ایموبیلایزر (ICU) ارسال می نماید. واحد الکترونیکی ضدسرقت، کد سویچ شما را چک کرده و در

سیستم ضد سرقت (ایموبیلایزر) و کلیدها

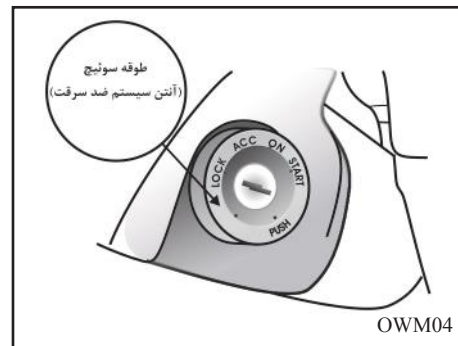

کلیدها

با خودروی شما کلیدهای زیر ارائه می‌شود:

- ۱- یک عدد سوئیچ معمولی
- ۲- یک عدد سوئیچ به همراه ریموت کنترل*
- ۳- پلاک شماره شناسایی سوئیچ

در صورت گم شدن سوئیچ خودرو برای معرفی سوئیچ جدید بر روی خودروی خود به نمایندگی‌های مجاز شرکت سایپا یدک مراجعه نمایید. شایان ذکر است که برای معرفی سوئیچ جدید به سوئیچ یدک آن و کارت گارانتی نیاز می‌باشد، لذا با توجه به این موضوع ضروری است که دقت لازم در حفظ و نگهداری سوئیچ یدک و کارت همراه را لحاظ نمایید.

هنگام روشن کردن موتور وقتی که کلید را روی موقعیت ON قرار می‌دهید کمی صبر کنید سپس استارت بزنید. این سیستم هیچ تاثیری بر روی باز شدن درهای خودرو ندارد و تنها در هنگام روشن شدن خودرو فعال است.

توجه ⚠️

در صورت هر گونه تغییر یا دستکاری بر روی سیستم که باعث ایجاد عیب بر قسمت‌های دیگر خودرو شود، سیستم‌های معیوب جزو گارانتی نمی‌باشد.

* مطابق با مدل خودرو

ریموت کنترل*

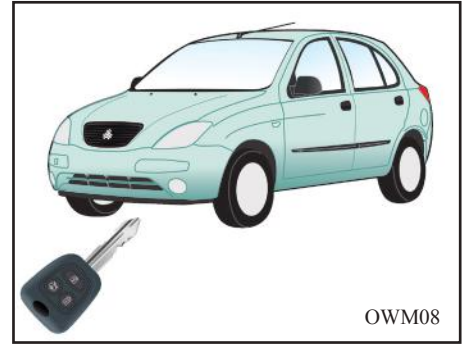

OWM08

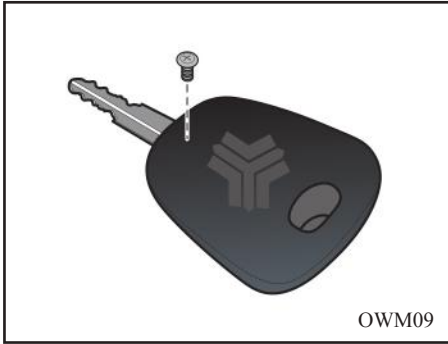

OWM09

۱- قفل و باز کردن دربها توسط ریموت کنترل با فشردن کلید (A) بر روی ریموت در صورت قفل بودن دربها فرمان باز شدن توسط واحد کنترل صادر می گردد. با فشردن کلید (B) بر روی ریموت در صورت باز بودن دربها فرمان قفل شدن توسط واحد کنترل صادر می گردد.

۲- موقعیت یاب خودرو

در صورت قفل بودن دربها و فشردن کلید (A) به مدت ۲ ثانیه، فلاشرها با فرکانس ۳ هرتز و تعداد ۲۷ بار خاموش و روشن می شود.

۳- صندوق پُران

با فشردن دکمه صندوق پُران بر روی ریموت و نگه داشتن آن به مدت ۲ ثانیه، فرمان باز شدن درب صندوق صادر می گردد.

۴- غیر فعال نمودن قفل نرم افزاری صفحه

کلید ریموت

با فشردن هم زمان دکمه های (A) و (B) به مدت ۵ ثانیه، کلیه عملکردهای ریموت غیر فعال و جهت فعال نمودن می بایست مجددا دکمه های مذکور به مدت ۵ ثانیه نگه داشته شود.

عملکرد ریموت کنترل

- ۱- قفل و باز کردن درب ها توسط ریموت کنترل
- ۲- موقعیت یاب خودرو
- ۳- صندوق پُران
- ۴- قفل نرم افزاری صفحه کلید ریموت

توجه ⚠️

در صورتیکه یکی از درب ها باز مانده باشد فرمان قفل توسط ریموت بی اثر می باشد. در صورتیکه درب خودرو بسته باشد و فرمان (A) توسط ریموت صادر گردد اگر در مدت ۱۵±۲ ثانیه درب خودرو باز نشود فرمان قفل بصورت خودکار صادر می گردد.

تعویض باتری ریموت کنترل

اگر لامپ نشانگر روی ریموت کنترل چشمک نزد و یا روشن نشود، لازم است نسبت به بررسی و تعویض باتری اقدام گردد.

- ۱- با استفاده از یک پیچ گوشتی، پیچ را باز و قاب پشت ریموت کنترل را جدا نمایید.
- ۲- باتری را مطابق تصویر خارج و جایگزین آن نمایید و مطمئن شوید به درستی در محل خود قرار گیرد.
- ۳- قاب را در جای خود قرار دهید و پیچ آن را ببندید.

احتیاط ⚠️

جهت جلوگیری از آسیب دیدن فرستنده داخل کلید، آن را در معرض رطوبت، درجه حرارت زیاد، نور آفتاب یا ضربه قرار ندهید.

قفل های درب

۳



قفل ایمنی کودک

این قفل ها، در درب های عقب خودرو قرار گرفته‌اند و از باز شدن درب‌های عقب از داخل توسط کودکان جلوگیری می‌کنند.
- برای قفل کردن، قبل از بستن درب ها زائده قفل را در موقعیت پایین (Lock) قرار دهید.
جهت باز کردن درب عقب به هنگام فعال بودن قفل ایمنی کودک، درب را از بیرون باز کنید.

⚠ هشدار

هنگام ترک خودرو، کودکان را تنها داخل خودرو نگذارید، زیرا داخل خودرو بسیار گرم شده و باعث بروز خطرات و آسیب دیدگی های جدی به افراد داخل آن می شود.



قفل کردن و باز کردن درب با کلید

- می توان از کلید برای قفل و باز کردن هر دو درب جلو استفاده نمود.
- جهت باز کردن درب سمت راننده، کلید را در جهت عکس حرکت عقربه های ساعت و جهت قفل کردن در جهت حرکت عقربه‌های ساعت بچرخانید.
- پس از باز شدن قفل، جهت باز کردن درب، دستگیره درب را بکشید.

⚠ توجه

همیشه در هنگام ترک خودرو، سویچ موتور را برداشته، ترمز دستی را کشیده و تمامی درب ها و پنجره‌ها را ببندید.

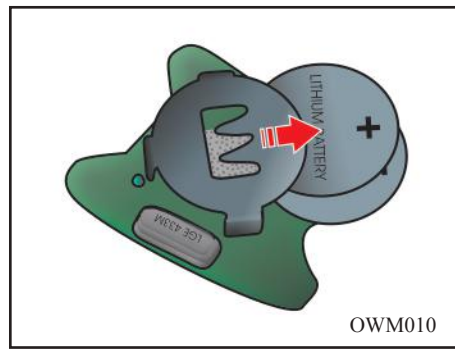

⚠ احتیاط

از باتری عدسی مدل CR2016 استفاده نمایید.

⚠ هشدار

حتی المقدور باتری مستعمل استفاده نکنید و به خاطر داشته باشید، حتی هنگام خالی بودن باتری، سیستم قفل مرکزی با استفاده از کلید عمل می نماید. در هنگام تعویض باتری مراقب باشید تراشه الکترونیکی سیستم ضدسرقت از محل خود خارج نشود و یا آسیب نبیند.

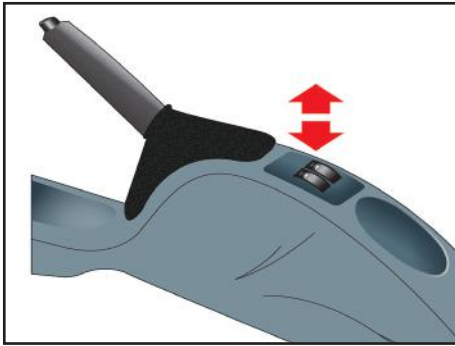

کلید های شیشه بالابر برقی عقب روی کنسول وسط *
 با استفاده از کلیدهای روی کنسول وسط شیشه های عقب تحت کنترل قرار می گیرند. جهت بالا و پایین بردن شیشه درب های عقب از دکمه های مخصوص مطابق شکل استفاده نمایید.

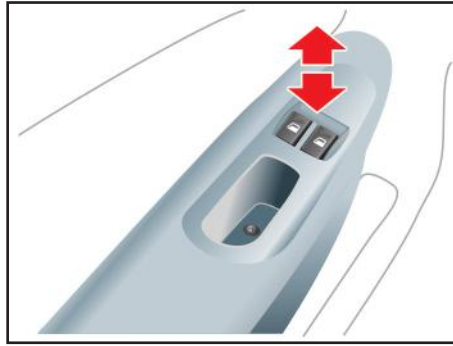

کلید های شیشه بالابر برقی روی درب سمت راننده
 با استفاده از کلید های روی درب سمت راننده شیشه های جلو تحت کنترل قرار میگیرند. جهت بالا و پایین بردن شیشه درب های جلو از دکمه های مخصوص مطابق شکل استفاده نمایید. دکمه سمت راست مخصوص بالا و پایین بردن شیشه سمت راست و دکمه سمت چپ مخصوص بالا و پایین بردن شیشه سمت چپ می باشد.

⚠ هشدار

ماندن انگشت دست و سر میان شیشه مجهز به شیشه بالابر برقی در حال بسته شدن می تواند جراحات جدی ایجاد کند.

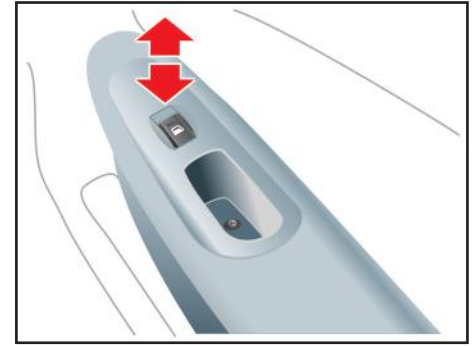

کلید شیشه بالابر برقی روی درب سمت سرنشین جلو
 جهت پایین آوردن شیشه، قسمت جلویی کلید را به سمت پایین فشار دهید. جهت بالا بردن شیشه، قسمت جلویی کلید را به سمت بالا بکشید.

⚠ توجه

در صورت وجود لرزش ناشی از باد، هنگام باز بودن یکی از شیشه ها، شیشه مقابل را جهت تعدیل این حالت کمی به سمت پایین بکشید.

نکات ایمنی در پیشگیری از سرقت خودرو

همواره نکات زیر را هنگامی که خودرو راحتی برای چند دقیقه ترک می کنید رعایت نمایید:

- ۱- پنجره را کاملا ببندید.
 - ۲- اشیاء قیمتی را با خود بردارید یا در صندوق عقب پنهان کنید.
 - ۳- سوییچ را در داخل خودرو جا نگذارید.
 - ۴- فرمان را قفل کنید. (با کمی چرخاندن، فرمان قفل می شود).
 - ۵- همه درها را قفل کنید.
- علاوه بر رعایت نکات بالا، خود شما هم می توانید تدابیری بیاندیشید که امکان سرقت خودرو خود را کاهش دهید.
- مواظب باشید
- از پارک کردن خودرو در مکان های خلوت خودداری نمایید.
 - خودرو را در مکان های تاریک پارک نکنید.
 - هرگز اسناد و مدارک خودرو را در داخل خودرو جا نگذارید.
- جهت آگاهی بیشتر به هشدارهای پلیس که در این دفترچه اعلام شده توجه نمایید.

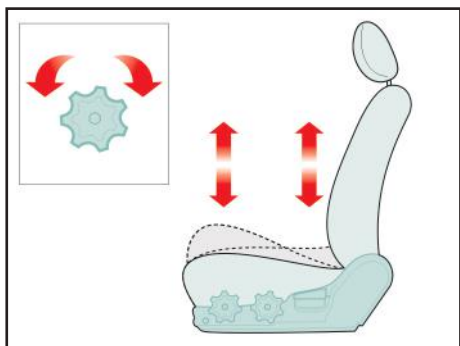

تنظیم ارتفاع کفی صندلی راننده*

به منظور تغییر ارتفاع صندلی در قسمت ابتدا و انتهای کفی صندلی، دو دستگیره تنظیم واقع در کنار صندلی را بچرخانید.

- برای پایین بردن صندلی، دستگیره را در جهت خلاف عقربه های ساعت بچرخانید.

- برای بالا آوردن صندلی، دستگیره را جهت عقربه های ساعت بچرخانید.

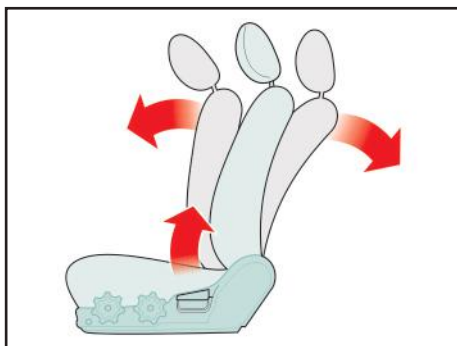

تنظیم پشتی صندلی های جلو

۱- برای تنظیم زاویه پشتی صندلی جلو، کمی به جلو خم شده و دستگیره تنظیم را که در قسمت بیرونی صندلی واقع شده است، به طرف بالا بکشید.

۲- پشتی صندلی را به زاویه دلخواه تنظیم کنید.

۳- دستگیره را رها کرده و از قرارگیری پشتی صندلی در محل مورد دلخواه خود، اطمینان حاصل کنید.

(جهت قفل شدن موقعیت پشتی صندلی، دستگیره تنظیم بایستی در موقعیت اولیه خود قرار گیرد)

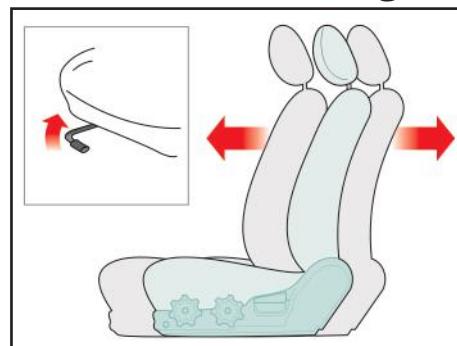

صندلی جلو

جلو و عقب بردن صندلی

۱- اهرم تنظیم صندلی را که در زیر لبه جلویی صندلی قرار دارد به سمت بالا کشیده و نگهدارید.

۲- صندلی را به اندازه دلخواه خود، حرکت دهید.

۳- اهرم را رها کرده و از قفل شدن صندلی در موقعیت خود، اطمینان حاصل فرمایید.

* مطابق با مدل خودرو

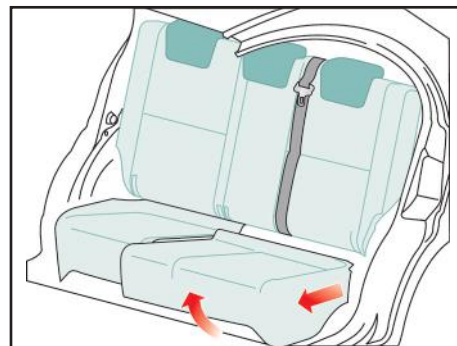
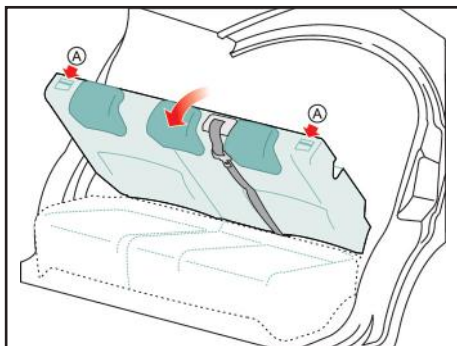
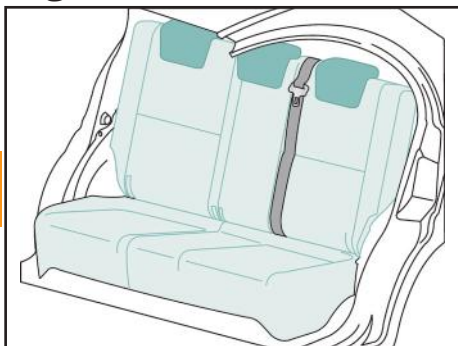

هنگام قرار دادن مجدد صندلی در جای خود:

- پشتی صندلی را برگردانید.
- نشیمن صندلی را به پایین خوابانید.
- لبه های کمر بند را در محل خود قرار دهید و سگک آن را قبل از قفل کردن جلوی نشیمن صندلی ببندید.
- مواظب باشید کمر بند ایمنی گیر نکند.

قفل کشویی A را مطابق شکل بکشید تا قفل

- صندلی آزاد شود.
- پشتی صندلی را بچرخانید.
- در هر صورت با نشیمن صندلی آغاز کنید و هرگز از پشتی شروع نکنید زیرا ممکن است به صندلی آسیب برسد.

خواباندن صندلی عقب

- قسمت نشیمن صندلی را به سمت صندلی جلو و بالا بچرخانید. (مطابق شکل)
- کمر بند ایمنی را آزاد نمایید.

هشدار ⚠️

از قفل شدن کامل قفل های پشتی صندلی پس از باز و بسته کردن آن و تنظیم ارتفاع درست صندلی به نحوی که پشت سرنشین قرار گیرد اطمینان حاصل نمایید.



امکان لغزش از زیر کمر بند وجود دارد. در این شرایط کمر بند ایمنی از سر نشین صندلی جلو محافظت نکرده و نیروی فشاری موجود در کمر بند باعث آسیب دیدن نواحی شکم و در برخی موارد منجر به مرگ خواهد شد. لذا، هنگام حرکت خودرو، پشتی صندلی های جلو را به حالت عادی برگردانید.

- هرگز کمر بند ایمنی را از زیر بازو و یا دور گردن خود عبور ندهید.

- هر کمر بند ایمنی برای استفاده یک نفر طراحی شده، هرگز از یک کمر بند ایمنی برای چند نفر استفاده نکنید.

هشدار ⚠️

- از تنظیم کردن صندلی راننده و یا پشتی آن در هنگام رانندگی، اجتناب ورزید. انجام این عمل باعث کاهش قدرت کنترل در حین رانندگی شده و ممکن است باعث بروز صدمات و آسیب دیدگی گردد.

- از قرار دادن اشیاء بر روی صندلی که باعث تغییر موقعیت عادی صندلی یا پشتی آن میشود، اجتناب نمایید. این اشیاء ممکن است با جلوگیری از قفل شدن صندلی در هنگام بروز تصادفات یا ترمزهای ناگهانی، موجب صدمات جدی یا حتی مرگ گردد.

- همیشه در حین رانندگی، پشتی صندلی را در حالت عمودی قرار دهید. همچنین کمر بند ایمنی را به نحوی که از روی قسمت پایین کمر بگذرد، ببندید.

- در صورتی که کودکی روی صندلی جلویی سر نشین قرار گرفته باشد، پشتی صندلی بایستی در موقعیت کاملاً عمودی قرار گیرد.

- هیچگاه در حین حرکت خودرو، صندلی جلو را نخواستید زیرا باعث لغزش شخص از قسمت پایین کمر بند ایمنی شده و باعث بروز آسیب دیدگی ها و جراحات خواهد شد. در صورتی که پشتی صندلی خوابیده باشد، بر اثر تصادفات

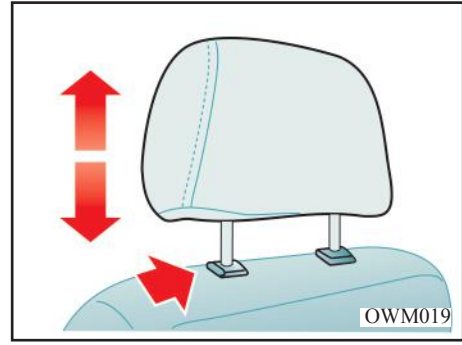

تنظیم پشت سری

برای بلند کردن پشت سری، آنرا به سمت بالا بکشید. جهت پایین بردن پشت سری، اهرم سمت چپ پایه آنرا فشار داده و پشت سری را تا ارتفاع مناسب پایین ببرید.

برای برداشتن پشت سری، آنرا تا حد امکان به سمت بالا کشیده، اهرم را در همین حالت فشار دهید تا پشت سری خارج شود.

احتیاط ⚠️

از قرار دادن اشیاء در زیر صندلی های جلو اجتناب نمایید. این اشیاء ممکن است در عملکرد حرکتی صندلی ها اختلال ایجاد کرده و یا با غلتیدن به زیر پای راننده، باعث ایجاد اشکال در استفاده از پدال های ترمز، کلاچ و گاز شود.

توجه

جهت افزایش کارایی سیستم پیش کشنده کمر بند، به نکات زیر توجه نمایید.

۱- لازم است کمر بند به نحو صحیح بسته شود.
۲- لازم است تسمه کمر بند ایمنی در مکان صحیح خود تنظیم شود.

- سیستم پیش کشنده کمر بند ایمنی باید پس از هر بار عمل کردن تعویض گردد.

- جهت حفظ موارد ایمنی از مبادرت به تعمیر یا تعویض این سیستم شخصا یا توسط افراد متفرقه خودداری کنید و در صورت نیاز به یکی از نمایندگی های مجاز سایپا یدک مراجعه نمایید.

هشدار

سیستم پیش کشنده در ضربات ناشی از تصادفات حتی در صورتی که شخصی روی صندلی نباشد فعال می گردد.

فعال شدن سیستم پیش کشنده، همراه با صدای بلند و متصاعد شدن دود داخل اتاق خواهد بود که این دود بی خطر است.

- علی رغم بی خطر بودن گاز متصاعد شده، احتمال بروز حساسیت پوستی وجود دارد و نباید برای مدت طولانی استنشام شود. لذا پس از بروز تصادف دست و صورت خود را بشویید.

کمر بندهای ایمنی

کمر بند ایمنی پیش کشنده *

مکانیزم کمر بند، سرنشین را به سمت پشتی صندلی می کشد. پس از قفل شدن کمر بند پیش کشنده، مقدار خلاصی تسمه به حداقل مقدار خود می رسد و حرکت سرنشینان به سمت جلو در تصادفات را محدود می نماید و بدین ترتیب موجب افزایش عملکرد کمر بند ایمنی گردد.

در صورت بروز تصادف و یا ترمز ناگهانی و شدید، کمر بند ایمنی سرنشین را محکم نگه داشته و از پرتاب سرنشین به جلو و بیرون خودرو جلوگیری می کند. بنا به دلایل فوق است که بستن کمر بند ایمنی برای سرنشینان جلو و عقب خودرو به خصوص زنان بارداری و کودکان، ضروری می باشد.

توجه

پس از گذشت ۱۰ سال از عمر خودرو، لازم است کیسه هوای راننده و سرنشین و کمر بند پیش کشنده (مطابق با مدل خودرو) تعویض گردند.

سیستم پیش کشنده کمر بند ایمنی فقط در تصادفاتی که باعث پرتاب شدن شدید سرنشین به سمت جلو می شود عمل می نماید.

هشدار

- کمر بندهای ایمنی را به طور متناوب مورد بازدید قرار دهید. بدین ترتیب که کمر بندها را کاملا بیرون کشیده و تسمه آن را از لحاظ فرسودگی، بریدگی، سوختگی و هرگونه آسیب دیدگی بررسی نمایید. از عملکرد جمع کن کمر بند ها مطمئن شوید. قفل ها را امتحان نمایید تا از نظر عملکرد معیوب نباشند. در صورت وجود هر یک از ایرادهای فوق، لازم است کمر بند تعویض گردد.

- بعد از تصادف، احتمال آسیب دیدن و یا قفل شدن مجموعه کمر بندها وجود دارد. لذا بعد از هر بار تصادف مجموعه کمر بندها، جمع کن کمر بندها، قلاب ها و قسمت های آسیب دیده را مورد بازدید قرار دهید و در صورت نیاز به نمایندگی های مجاز شرکت سایپا یدک مراجعه نمایید.

احتیاط

هنگام بستن درب های خودرو دقت نمایید قسمتی از کمر بند لای درب نماند زیرا وارد آمدن هر گونه آسیبی به تسمه و یا قفل کمر بند ایمنی، باعث کاهش کارایی آن در تصادفات می گردد.

* مطابق با مدل خودرو

هشدار ⚠️

دقت نمایید تسمه کمر بند ایمنی تاب نداشته و گیر نکرده باشد. در صورت عدم امکان آزاد کردن آن سریعاً به نزدیکترین نمایندگی مجاز شرکت سایپادک مراجعه نمایید.

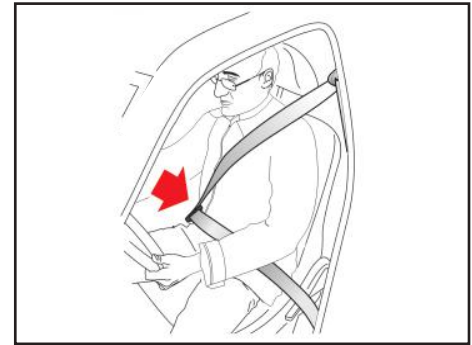

استفاده از کمر بند برای بانوان باردار
 استفاده از کمر بند ایمنی برای بانوان باردار، مگر در صورت داشتن دستورات خاص از سوی پزشک معالج، الزامی است. قسمتی از کمر بند که زیر شکم بسته می شود، لازم است کاملاً به درستی و در پایین ترین قسمت ممکن (روی لگن) قرار گیرد.
 بانوان باردار دقت نمایند که کمر بند را نباید از روی شکم و یا از بالای شکم عبور دهند.

قفل داخل جمع کن کمر بندها در حین رانندگی عادی، فعال نمی باشد و امکان حرکت سرنشینان به میزان کم باعث راحتی آنها هنگام رانندگی می گردد.
 در صورت ترمز گیری و یا دور زدن شدید و تصادفات جمع کن کمر بندهای ایمنی به طور خودکار قفل می شود.

روش استفاده صحیح از کمر بند ایمنی به شرح زیر است:

- پستی صندلی در موقعیت عمودی باشد.
- سرنشینان به صورت طبیعی نشسته باشند (نخوابیده و یا خم نشده باشند).
- قسمت گذرنده کمر بند از زیر شکم باید کاملاً راحت و در پایین ترین محل خود قرار گرفته باشد.
- قسمت گذرنده از روی شانه باید راحت بوده و کاملاً از روی قفسه سینه رد شود.

نشستن سرنشینان روی صندلی نباید بصورت مایل باشد.

جهت یادآوری بستن کمر بند ایمنی راننده، چراغ



هشدار دهنده تعبیه شده است (برای هر سه سرنشین) کمر بند صندلی عقب (برای هر سه سرنشین) دارای تسمه گذرنده از روی شانه و زیر شکم می باشد(سه نقطه ای).

کمر بند ایمنی

توصیه های ایمنی

- تسمه کمر بند گذرنده از روی شانه نباید با گردن و صورت کودک تماس داشته باشد.
- استفاده نادرست از کمر بند ایمنی می تواند به کودک صدمات جدی وارد آورد.
- نشستن کودکان روی صندلی عقب نسبت به صندلی جلو از ایمنی بیشتری برخوردار است. ضمناً کودک باید توسط صندلی کودک یا کمر بند ایمنی کاملاً محافظت گردد. در صورتی که صندلی ایمنی کودک بطور صحیح نصب و استفاده نشود امکان آسیب دیدن وی در تصادف وجود دارد. قبل از خریدن صندلی کودک دقت کنید در خودروی شما قابل نصب باشد. هنگام نصب صندلی کودک به توصیه های شرکت سازنده در این خصوص، توجه نمایید.



⚠ احتیاط

روکش صندلی ها و کمر بندهای ایمنی خودرو در طول روزهای گرم بشدت داغ می شود و می تواند موجب آسیب دیدن کودک گردد. لذا قبل از قرار دادن کودک در صندلی، روکش صندلی و قفل ها و قسمت های فلزی نزدیک وی را بررسی کنید.

اگر با بستن کمر بند، تسمه گذرنده از شانه، گردن و یا صورت کودک را آزار می دهد، وی را به وسط صندلی عقب نزدیکتر نمایید. در صورتی که مشکل برطرف نگردید لازم است همچنان از صندلی کودک استفاده شود.

استفاده از کمر بندهای ایمنی برای کودکان

برای حفاظت کودکان در سنین مختلف باید از تجهیزات ایمنی مناسب استفاده کرد. هرگز اجازه ندهید کودکان در خودروی در حال حرکت بایستند و یا زانو بزنند. هرگز از یک کمر بند ایمنی برای دو کودک و یا یک کودک به همراه یک فرد بزرگسال استفاده نکنید.

⚠ هشدار

از نشاندن کودک بر روی پاهای خود، هنگام حرکت خودرو خودداری نمایید. زیرا در صورت بروز کوچکترین تصادف، امکان کنترل کودک وجود ندارد.

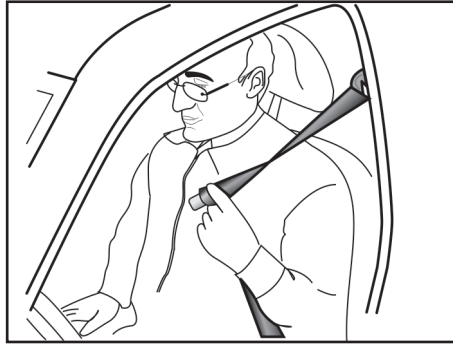
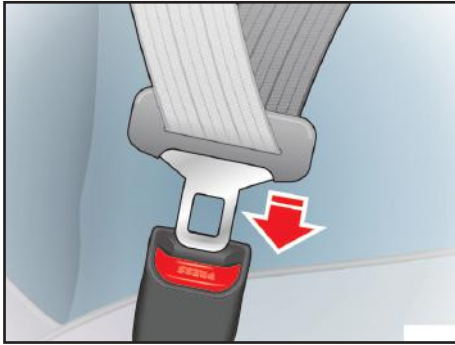

۳- زبانه را داخل محفظه قفل نمایید تا صدای کلیک قفل شدن آن شنیده شود.

پس از قفل شدن، زبانه قلاب را به سمت بالا بکشید تا از قفل بودن کمربند اطمینان حاصل کنید.

طریقه بستن کمربند ایمنی صندلی جلو

۱- زبانه قفل کمربند را با دست بکشید.
۲- تسمه کمربند را به آرامی از داخل جمع کن کمربند به بیرون بکشید.

چراغ هشدار دهنده کمربند ایمنی

پس از بازکردن سوییچ استارت این چراغ در صورت باز بودن کمربند ایمنی روشن می گردد.

نحوه استفاده صحیح از کمربندهای ایمنی



مکانیزم تنظیم ارتفاع کمربند

مکانیزم تنظیم ارتفاع با قسمت سرشانه خود تنظیم شود.

برای تنظیم موقعیت پایه نگهدارنده، دکمه را متناسب با سر شانه خود به سمت بالا یا پایین کج نمایید و پایه نگهدارنده را به سمت بالا یا پایین حرکت دهید.

روش دیگر:

دکمه را به سمت بیرون کشیده و پایه نگهدارنده را به سمت بالا یا پایین حرکت دهید.

پس از تنظیم، از قفل شدن قلاب اطمینان حاصل کنید.

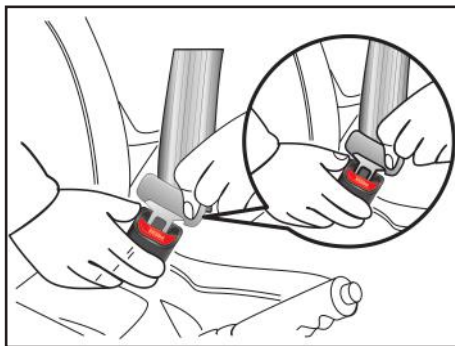

آزاد کردن کمربند ایمنی

دکمه روی قفل را فشار دهید.



۴- تسمه گذرنده از زیر شکم را طوری تنظیم نمایید که در پایین‌ترین محل ممکن قرار گیرد تا هنگام بروز تصادف، از لغزش شخص از زیر کمربند جلوگیری شود. کمربند را از سمت شانه به بالا بکشید تا با بدن فاصله نداشته باشد. جمع کن کمربند بصورت خودکار نیروی کششی اعمال می‌کند. جهت ایمنی بیشتر کمربند را از بدن دور ننمایید.

لازم به ذکر است از آنجایی که کمربند صندلی عقب (برای هر سه سرنشین) دارای تسمه گذرنده از روی شانه و زیر شکم می‌باشد (سه نقطه ای)، نحوه استفاده صحیح از آنها همانند کمربندهای ایمنی جلو می‌باشد.

تجهیزات ایمنی تکمیلی - کیسه هوا***وظیفه کیسه هوا در خودرو**

خودرو مجهز به تجهیزات ایمنی تکمیلی است (SRS) که شامل کیسه هوا راننده و کیسه هوای مسافر جلو می باشد. در برخی مدل ها خودرو فقط مجهز به یک کیسه هوای راننده است.

کیسه هوا به منظور افزایش ایمنی سرنشینان خودرو می باشد. لازم به تذکر است که کیسه هوا جایگزین کمربند ایمنی نیست.

سیستم ایربگ یک سیستم ایمنی مکمل است و در واقع مسافر بایستی برای جلوگیری از صدمات احتمالی حتما کمربند ایمنی خود را بسته نگه داشته و باعث عملکرد مناسب ایربگ شود.

نبستن کمربند ایمنی بسیار خطرناک می باشد و نقش کیسه هوا فقط نقش کمک به عملکرد کمربند می باشد و بدون کمربند، سیستم ایربگ می تواند خطر آفرین باشد.

عمل نکردن کیسه هوا در برخی از تصادفات

در بسیاری از تصادفات نظیر برخوردهای جانبی یا از عقب، واژگون شدن، اصابت های دوم و یا سوم در تصادف های بین چند خودرو و یا تصادف با سرعت های پایین، کیسه های هوا نمی توانند نقش حفاظتی ایفا کنند. لذا در صورتی که خودروی شما تا حدی صدمه ببیند که حتی قابل استفاده نباشد، الزامی بر عمل

* مطابق با مدل خودرو

هشدار 

در خودروهای مجهز به کیسه هوا، بستن کمربند ایمنی برای کلیه سرنشینان الزامی است زیرا باعث کاهش احتمال آسیب دیدگی های شدید در تصادفات می شود.

- کمربند ایمنی هنگام بروز تصادفات، راننده را از کیسه هوا دور نگه می دارد.

- کیسه های هوا فقط در تصادفات شدید از جلو عمل می کنند و در اصابت های پی در پی در تصادفات بین چند خودرو الزامی بر عمل کردن آنها نخواهد بود.

- هنگام گیر کردن خودرو در سیل (نظیر وارد شدن آب داخل خودرو)، هرگز قبل از جدا کردن سرباتری، به منظور آزاد کردن قفل فرمان سویچ را باز نکنید. این کار ممکن است موجب عمل کردن کیسه هوا و آسیب دیدن سرنشین گردد. لذا خودرو را جهت تعمیر به نزدیکترین نمایندگی مجاز شرکت سایپا یدک منتقل نمایید.

کردن کیسه هوا در این شرایط نیست.

به خاطر داشته باشید کیسه های هوا فقط در مواردی که شدت تصادف از روبرو به حدی است که سرنشین به طرف کیسه هوا و یا با انحراف ناچیزی به چپ یا راست به سمت آن پرتاب شود، عمل می کنند.

اهمیت استفاده از کمربند ایمنی

چهار دلیل بسیار مهم در الزام بستن کمربند ایمنی به همراه کیسه هوا قابل توجه است.

۱- نگهداشتن سرنشین در یک وضعیت، تا از پرتاب شدن او به سمت کیسه هوا جلوگیری شود.

۲- حفاظت از سرنشین در واژگون شدن، تصادف های جانبی و از عقب که کیسه هوا در آنها عمل نمی کند.

۳- جلوگیری از آسیب دیدن سرنشین در تصادف های جزئی از جلو که در آنها کیسه هوا عمل نمی کند.

۴- جلوگیری از پرتاب شدن سرنشین به بیرون از خودرو در تصادفات.

توجه 

در برخی از محصولات صفحه کیلومتر در ۲ طرح متفاوت وجود دارد که تفاوت آنها در شکل و عملکرد چراغهای هشدار کیسه هوا می باشد، توضیح تکمیلی در صفحات ۵۳ الی ۵۵ آمده است.

کیسه هوا

۳

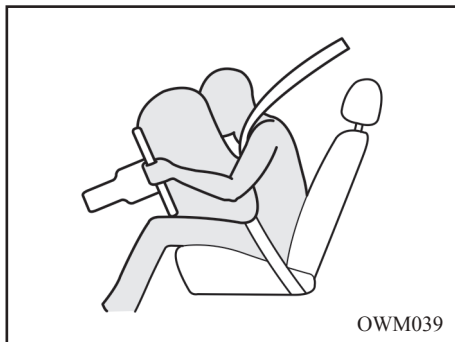
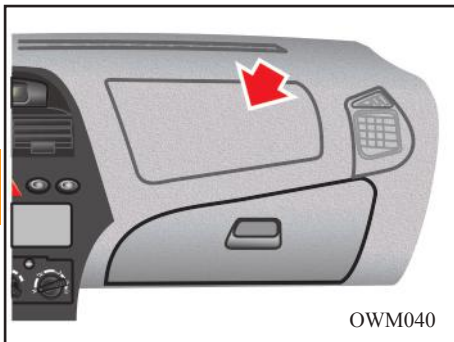

این دو فاکتور مهم، ارسال سیگنال عمل کردن کیسه هوا را مشخص می کند. ضمناً عمل کردن کیسه های هوا به عوامل دیگری چون سرعت خودرو، زاویه برخورد، استحکام خودروها و یا اجسامی که خودرو به آنها برخورد می کند، بستگی دارد. کیسه های هوا در فاصله زمانی ۱/۰ ثانیه فعال و غیرفعال می شوند.

این فاصله زمانی بین فعال و غیرفعال شدن کیسه هوا، در کنترل خودرو توسط راننده تاثیر خواهد داشت.

این مساله در تصادفاتی حائز اهمیت است که پس از اصابت، خودرو همچنان در حال حرکت است و راننده کنترل محدودی بر فرمان، ترمزها، سرعت و گیربکس دارد.

نزدیک ترین نمایندگی مجاز سایپا مراجعه شود. زیرا در عملکرد سیستم کیسه هوا اختلال ایجاد شده و می تواند باعث عمل نکردن و یا عملکرد نابهنگام کیسه هوا شود.

طریقه عملکرد سیستم کیسه هوا
کیسه هوای راننده در وسط غربیلک فرمان و کیسه هوای مسافر جلو، در بالای داشبورد قرار گرفته است.

در صورت تصادف از جلو، کیسه های هوا به منظور محافظت از سرنشینان جلوی خودرو، عمل می کنند. هیچ علایمی مبنی بر اینکه کیسه های هوا در چه سرعتی عمل می کنند وجود ندارد. عملکرد کیسه هوا در تجهیزات ایمنی تکمیلی (SRS)، به شدت و جهت تصادف بستگی دارد.

چراغ هشداردهنده کیسه هوا: یا **AIR BAG** 
این چراغ با هر بار قراردادن سویچ موتور در موقعیت ON باید به مدت ۵ ثانیه چشمک بزند و در این مدت سیستم را کنترل نماید در صورت وجود خطا چراغ هشدار دهنده به طور ثابت روشن می ماند و یا چشمک میزند. متناسب مدل، توضیح تکمیلی در صفحه ۵۵ ذکر شده است.

هشدار

در صورتی که چراغ هشدار دهنده کیسه هوا  در هنگام روشن شدن خودرو چشمک نزند، و یا به صورت ثابت روشن بماند، وجود خطا در سیستم را نشان می دهد که باید سریعاً به * مطابق با مدل خودرو

کیسه هوا

لذا مشاهده صحنه فعال شدن کیسه هوا تقریباً غیرممکن است. اولین صحنه ای که مشاهده می شود کیسه هوای عمل کرده ای است که پس از تصادف بیرون از محفظه خود قرار گرفته است. لازم به ذکر است عملکرد کیسه هوا می تواند باعث خراش، کبودی و شکستگی استخوانها گردد.

در برخی موارد به خصوص اگر راننده صندلی خود را نزدیک غربیلک فرمان تنظیم کرده باشد، عمل کردن کیسه هوا منجر به صدمات بسیار خطرناکی می گردد.

حتی الامکان هنگام تنظیم موقعیت صندلی جهت کنترل بیشتر، در خودرو مجهز به کیسه هوا، صندلی را در دورترین فاصله ممکن از غربیلک فرمان تنظیم نمایید این کار از آسیب های شدید و یا مرگ در تصادفات جلوگیری می کند.

توجه!

عملکرد صحیح سیستم و قطعات کیسه هوا، صرفاً مشمول دوره تضمین نبوده و بر اساس استانداردهای ابلاغی شامل دوره تعهد (۱۰ سال پس از تحویل خودرو) نیز می باشد.

توجه!

پس از گذشت ۱۰ سال از عمر خودرو، لازم است کیسه هوای راننده و سرنشین و کمربند پیش کشنده (در صورت وجود) تعویض گردند.

هشدار!

– از قراردادن اشیاء روی محفظه کیسه هوا و پایین کیسه هوا و خودتان خودداری کنید. زیرا پس از عمل کردن کیسه هوا و پرتاب شدن این اشیاء احتمال آسیب دیدگی شدید وجود دارد.

هشدار!

هرگونه تعمیر و یا تعویض دسته سیم، کانکتورها و دیگر قطعاتی که به نحوی به کیسه هوا و واحد کنترل کیسه هوا مربوط می شود می بایست توسط نمایندگی های سایپا صورت پذیرد.

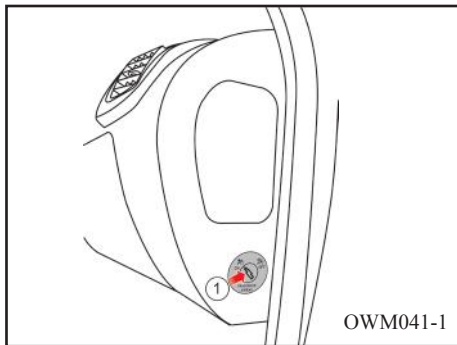

غیر فعال نمودن کیسه هوای سرنشین جلو
برای اینکه بتوانید صندلی کودک را (با رعایت استاندارد ها و قوانین) در روی صندلی سرنشین جلو نصب کنید، الزاما باید کیسه هوای سرنشین را غیر فعال کنید. برای غیر فعال کردن کیسه هوا، زمانی که خودرو خاموش است کلید  را فشار داده و بچرخانید تا در موقعیت OFF قرار گیرد. در این وضعیت با روشن کردن خودرو چراغ هشدار دهنده  یا  کیسه هوا پس از ۵ ثانیه چشمک زدن اولیه، یک ثانیه خاموش شده و سپس به صورت دائم روشن خواهد ماند. متناسب با مدل صفحه کیلومتر، توضیح تکمیلی در صفحات ۵۳ الی ۵۵ آمده است.

کیسه هوا

صدا و دود متصاعد شده

عمل کردن کیسه های هوا، صدای شدید و دود متصاعد شده ناشی از انفجار در داخل اتاق را به دنبال خواهد داشت. لذا پس از عمل کردن کیسه های هوا، تنفس در خودرو بسیار مشکل خواهد بود زیرا علاوه بر بسته بودن کمر بند ایمنی و باز شدن کیسه هوا، دود و غبار ناشی از انفجار این امر را مشکل ساخته است. توصیه می شود پس از تصادف و عمل کردن کیسه های هوا جهت ایجاد آسایش بیشتر و امکان تنفس، درب ها و پنجره ها را هر چه سریعتر باز کنید.

هشدار



پس از عمل کردن کیسه های هوا مجموعه غربلیک فرمان و داشبورد بدلیل انفجار صورت گرفته بسیار داغ هستند و در صورت لمس آنها امکان سوختگی وجود دارد. لذا از تماس با قسمت های داخلی نگهدارنده کیسه های هوا خودداری کنید.

هشدار

- هرگز در غربلیک فرمان و سایر قسمت های تجهیزات ایمنی تکمیلی تغییری ایجاد نکنید.
- هرگز در اجزاء و سیم کشی سیستم تغییر ایجاد نکنید. این امر باعث عمل کردن غیرمنتظره کیسه هوا و آسیب رسیدن به اطرافیان می شود. ضمناً این کار باعث غیرفعال شدن کیسه هوا و در نتیجه عمل نکردن به موقع آن می گردد.



فعال کردن کیسه هوای سرنشین جلو



به محض برداشتن صندلی کودک از روی صندلی سرنشین جلو، مجدداً کیسه هوا را برای محافظت از سرنشین جلو فعال نمایید (با چرخاندن قفل  و قرار دادن آن در وضعیت ON). در این وضعیت چراغ  می بایست خاموش گردد.

کیسه هوا

اهمیت نشستن صحیح سرنشین روی صندلی کیسه هوای سمت سرنشین جلو از کیسه هوای راننده بزرگتر است و با نیروی بیشتری عمل می کند. در صورتی که سرنشین جلو در موقعیت صحیح روی صندلی قرار نگرفته باشد و کمربند ایمنی بسته نشده باشد، امکان صدمه دیدن بسیار شدید و یا مرگ، وجود دارد. لازم است صندلی کنار راننده نیز تا حد امکان در عقب ترین موقعیت خود باشد.

هشدار

ترمزهای شدید قبل از تصادف برای سرنشین جلو که کمربند ایمنی بسته نشده است، خطرناک بوده زیرا ممکن است بر اثر این ترمزگیری به سمت کیسه هوا پرتاب گردد. بنابراین در صورتی که کمربند ایمنی سرنشین جلو بسته نشده باشد و کیسه هوا عمل کند، امکان آسیب دیدگی وی وجود دارد. بدلیل وجود کیسه هوا، از نصب صندلی کودک بر روی صندلی جلو خودداری کنید (بجز موارد خاص و با رعایت استانداردها و قوانین با غیر فعال کردن کیسه هوای سرنشین). در صورت عملکرد کیسه هوای جلو امکان بروز صدمات جبران ناپذیری برای کودک وجود دارد.

چراغ هشدار دهنده کیسه هوا  و  وظیفه چراغ هشدار دهنده کیسه هوا در خودرو، اعلام بروز عیب در سیستم ایمنی تکمیلی (SRS) است.

تعمیر سیستم تجهیزات ایمنی تکمیلی

سیستم تجهیزات ایمنی تکمیلی در خودرو به جز در موارد زیر نیاز به تعمیر ندارد:

- در صورتی که کیسه هوا عمل کند، باید تعویض گردد. هرگز شخصاً این کار را انجام ندهید و به یکی از نمایندگی های مجاز شرکت سایپادک مراجعه نمایید.



- اگر چراغ هشدار دهنده کیسه هوا مطابق توضیحات صفحه ۵۵ روشن شد، سیستم را هر چه سریعتر بوسیله نمایندگی مجاز شرکت سایپادک مورد بررسی قرار دهید.

سیستم های کیسه هوا می بایست پس از هر بار عمل کردن و یا گذشتن ۱۰ سال از عمر خودرو توسط پرسنل آموزش دیده عوامل مجاز تعویض گردند.

علیرغم تمامی توصیه های احتیاطی، احتمال آسیب ندیدن بازوها و بدن در تمامی موارد توسط کیسه هوا وجود دارد (به سبب موقعیت و ماهیت سیستم و شخص) هرگز با قراردادن دست های خود در وسط غریبک فرمان رانندگی نکنید.

اطمینان حاصل نمایید که سرنشین جلو پاهای خود را بر روی داشبورد در حین حرکت خودرو نگذاشته باشد.

هشدار

چنانچه سویچ موتور در موقعیت ON قرار گرفت و چراغ هشدار دهنده  یا  به مدت ۵ ثانیه چشمک نزد سیستم دارای ایراد می باشد. در این حالت می بایست به نزدیک ترین نمایندگی مجاز شرکت سایپا یدک مراجعه شود.

درب صندوق عقب

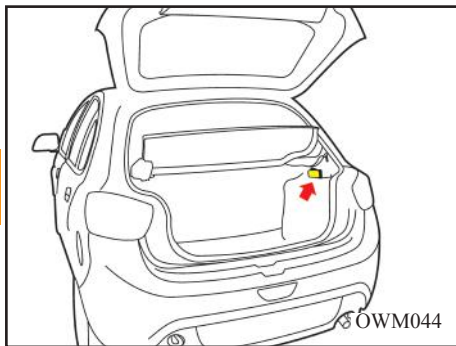

چراغ داخل صندوق عقب

این چراغ هنگام باز بودن درب صندوق عقب روشن می شود و تا بستن مجدد آن روشن می ماند.



توجه

هنگام بستن درب صندوق دقت کنید درب کاملاً بسته باشد، در غیر این صورت بسته نشدن صحیح درب موجب روشن ماندن چراغ و نهایتاً دشارژ باتری می شود.

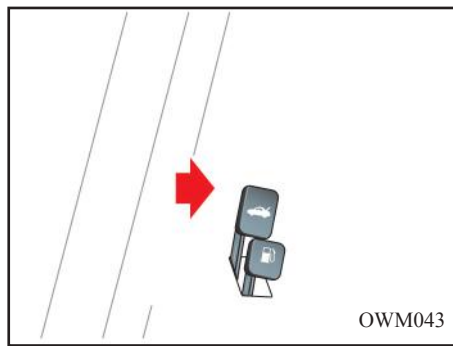

باز کننده درب صندوق عقب

این اهرم در گوشه سمت چپ صندلی راننده قرار دارد. برای باز شدن درب صندوق، اهرم را بالا بکشید.

اگر مجبور به رانندگی با درب صندوق عقب باز هستید، با بازنگهداشتن پنجره ها جریان هوا را به داخل اتاق هدایت کنید.

درب صندوق عقب

- برای باز کردن درب صندوق عقب از باز کننده درب صندوق عقب استفاده کنید.
- برای بستن درب صندوق عقب آن را با دو دست به سمت پایین فشار دهید تا صدای قفل شدن آن شنیده شود.
- از محکم بستن درب صندوق عقب بپرهیزید.
- پس از بستن درب صندوق عقب، یک بار با دست آنرا به سمت بالا بکشید تا از بسته بودن آن مطمئن شوید.

- در صورت باز بودن درب صندوق عقب در حین حرکت گازهای خروجی اگزوز به داخل اتاق خودرو وارد شده و خطرناک خواهند بود.

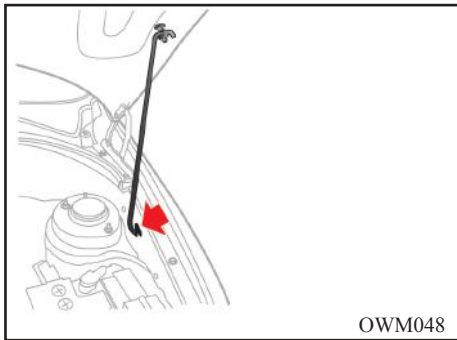

OWM048

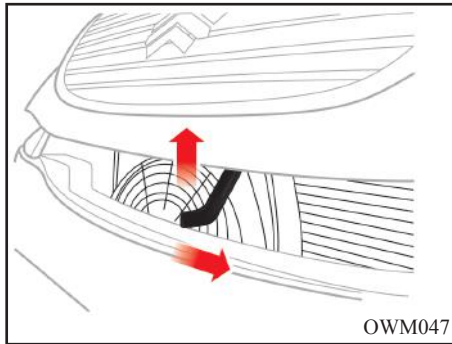

OWM047

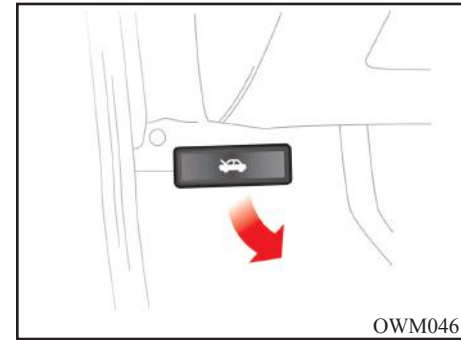

OWM046

⚠ احتیاط

قبل از بستن درب موتور، دقت کنید کلیه قطعات تعویض شده و ابزار از داخل محفظه خارج شده باشد و از قطعات مربوط به داخل موتور، قطعه ای بیرون نمانده باشد.

بستن درب موتور

- قبل از بستن درب موتور میله را در خارج نگه‌دارنده‌اش روی درب موتور جابزنید تا از صدای لقی آن در حین حرکت خودرو جلوگیری گردد.
- درب موتور را به آرامی پایین بیاورید و تقریباً از فاصله ۲۰ تا ۲۵ سانتیمتری رها کنید. پس از بسته شدن، لبه جلوی درب موتور را به طرف بالا بکشید تا از قفل بودن آن مطمئن شوید.
- هرگز درب موتور را محکم نبندید.

باز کردن درب موتور

- ۱- برای باز کردن درب موتور، دستگیره مربوط به آن را که در قسمت زیر داشبورد، سمت چپ قرار دارد، به طرف خود بکشید.
- ۲- به قسمت جلوی خودرو رفته و درب موتور را به سمت بالا بکشید. سپس قفل دوم را که در وسط درب موتور و زیر آن واقع شده را توسط اهرم نشان داده شده در شکل بالا آزاد کنید.
- ۳- درب موتور را بلند کرده و سرآزاد میله نگه‌دارنده را در شیار مربوطه روی بدنه خودرو قرار دهید.

درب باک

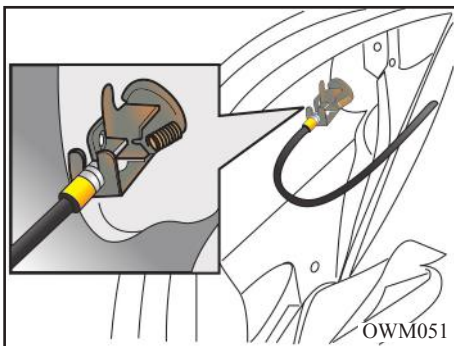

OWM051

روش اضطراری باز کردن درب باک

چنانچه به هر دلیلی باز کردن درب باک توسط اهرم داخلی امکان پذیر نباشد، با کنار زدن لبه بالایی موکت جانبی سمت چپ صندوق عقب و فشردن اهرمی که در قسمت بالایی قفل تعبیه شده است درب باک باز خواهد شد.

⚠ هشدار

اگر در پوش باک نیاز به تعویض داشته باشد دقت کنید از قطعه استاندارد استفاده گردد. استفاده از درپوش متفرقه در خودرو منجر به اختلال در عملکرد سیستم سوخت رسانی و کنترل آلودگی خواهد شد.

در صورتی که در هوای سرد به دلیل یخ زدگی، در باک بنزین به راحتی باز نشود، در پوش را به آرامی فشار داده و با وارد کردن ضربات آرام، آن را باز نمایید.

باز کردن درب باک

اهرم مربوط به باز کردن درب باک را که در گوشه سمت چپ صندلی راننده قرار دارد، بالا بکشید.

باز کردن درپوش باک

- برای باز کردن درپوش، آن را در جهت خلاف عقربه های ساعت بچرخانید.

- برای بستن درپوش، آن را در جهت عقربه های ساعت بچرخانید تا صدای کلیک که نشان دهنده بسته شدن صحیح درپوش است، شنیده شود.

۱- درپوش باک

۲- جهت باز کردن

۳- جهت بستن

⚠ هشدار

با توجه به احتمال وجود فشار در محفظه باک، در پوش داخلی را با احتیاط و به آرامی باز کنید. در حالی که از درپوش باک، بنزین بیرون می ریزد و یا صدای فش فش شنیده می شود، تا هنگام برطرف شدن این حالت از باز کردن درپوش خودداری نمایید. در صورت عدم توجه، احتمال خروج بخارات بنزین با فشار وجود دارد که بسیار خطرناک خواهد بود. بخارات بنزین خطرناک و قابل اشتعال است لذا هنگام سوخت گیری موتور را خاموش کرده و از نزدیک کردن جرقه، شعله یا سیگار به گلویی باک خودداری نمایید. همواره از محکم و صحیح بسته شدن درپوش باک بنزین اطمینان حاصل کنید.

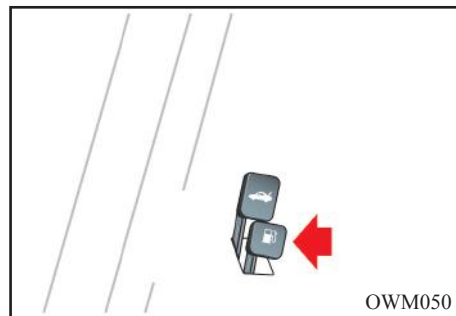

OWM050

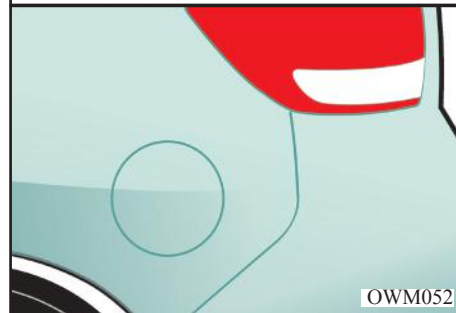

OWM052



OWM053

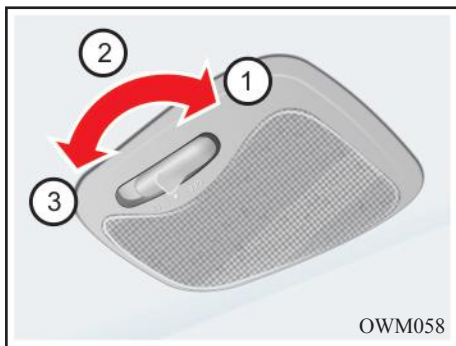

OWM058

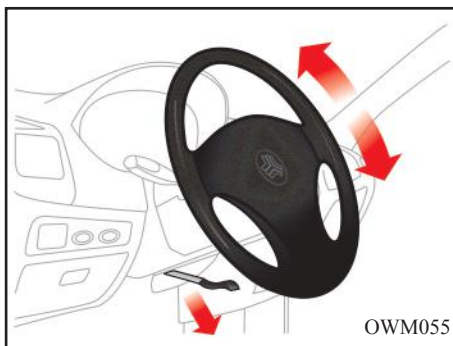

OWM055



OWM054

بوق

برای به صدا در آوردن بوق کافی است آن قسمت از غربیلک فرمان را که تصویر بوق روی آن می باشد، فشار دهید.

⚠️ اخطار

هرگز فرمان خودرو را در هنگام حرکت خودرو تنظیم ننمایید، این عمل فوق العاده خطرناک است.

اهرم تنظیم موقعیت فرمان

زاویه فرمان خودرو را متناسب با وضعیت بدن خود، تنظیم کنید. برای این کار ابتدا باید صندلی خود را تنظیم و اطمینان یابید که عقربه ها و چراغ های هشدار دهنده صفحه نمایش جلو داشبورد به وضوح قابل رویت هستند. سپس فرمان خودرو را در بهترین وضعیت تنظیم کنید. برای تغییر زاویه غربیلک فرمان، دستگیره مخصوص را که در زیر فرمان قرار دارد به پایین کشیده نگهدارید.

در همین حال غربیلک فرمان را در زاویه دلخواه تنظیم کرده و سپس دستگیره مخصوص را به سمت بالا فشار دهید. جهت حصول اطمینان، غربیلک فرمان را چند بار به بالا و پایین حرکت دهید تا چنانچه قفل نشده کاملاً قفل گردد.

چراغ سقفی

چراغ سقفی که در قسمت وسط سقف قرار دارد، دارای سه حالت زیر است:

۱: (OFF) چراغ حتی زمانی که درب باز باشد، خاموش می ماند.

۲: (O) با باز و بسته شدن درب به ترتیب روشن و خاموش می گردد.

۳: (ON) چراغ حتی در حالیکه دربها بسته باشند روشن می ماند.

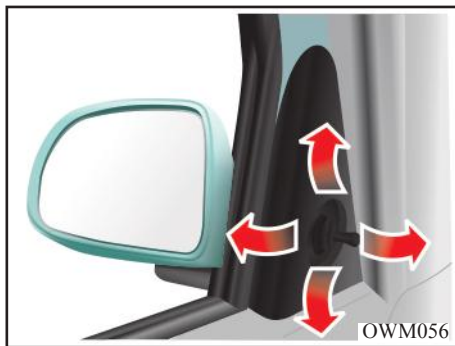

تنظیم آینه

جهت تنظیم آینه بغل از اهرم دستی که در قسمت جلوی قاب شیشه جانبی تعبیه شده است (مطابق شکل) استفاده نمایید. باتوجه به مدل خودرو تنظیم آینه به صورت برقی نیز می باشد.

⚠️ توجه

هرگز یخ را از روی آینه با شدت پاک نکنید زیرا باعث آسیب دیدن سطح آینه می شود. در صورتی که یخ زدگی مانع حرکت آینه گردد، با اعمال نیرو اصرار به تنظیم آن نداشته باشید. در این مواقع می توان از اسپری های مخصوص ذوب کردن یخ و یا از تکه اسفنج یا پارچه نرم به همراه آب گرم استفاده نمود.

آینه های بغل

خودرو دارای دو آینه جانبی، یکی در سمت راست و دیگری در سمت چپ می باشد. این آینه ها را می توان با استفاده از اهرم مربوطه تنظیم کرد.

می توان آینه ها را هنگام کارواش، به عقب خم کرد تا از آسیب دیدن آینه ها جلوگیری گردد.

⚠️ احتیاط

- آینه های جانبی خودرو محدب می باشد. لذا اشیاء نزدیکتر از فاصله ای هستند، که در آینه به نظر میرسند.

- هنگام تغییر مسیر دادن، از آینه وسط داخل خودرو استفاده کنید و یا با نگاه کردن مستقیم فاصله خود را با خودرو جانبی تخمین بزنید.

نوع برقی*

کلید کنترل از دور آینه های بغل واقع بر روی در راننده به شما اجازه تنظیم موقعیت آینه های بغل چپ و راست را می دهد. برای تنظیم موقعیت هر یک از آینه ها، کلید انتخاب آینه (۱) را به طرف راست R یا چپ L برای انتخاب آینه سمت راست یا سمت چپ حرکت دهید، سپس برای تغییر موقعیت آینه انتخابی به بالا، پایین، چپ یا راست، نقطه مربوطه بر روی کلید را فشار دهید.

پس از تنظیم، اهرم را در موقعیت خنثی (وسط) قرار دهید تا از تنظیم ناخواسته در اثر برخورد دست، جلوگیری شود.

* مطابق با مدل خودرو

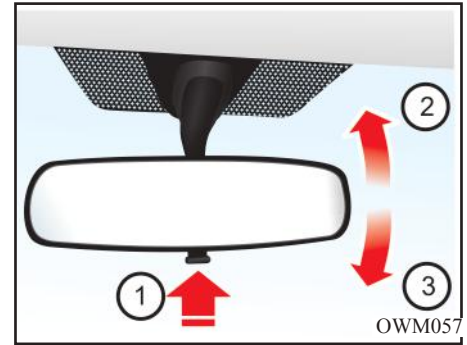

آینه داخل خودرو (حالت شب / روز)

پس از تنظیم صندلی و فرمان آینه‌ها را طوری تنظیم کنید که از شیشه عقب دید کافی داشته باشید. برای کاهش انعکاس نور چراغ خودروهای عقبی، اهرم تنظیم را به سمت خود کشیده تا در وضعیت شب قرار گیرد.

۱- اهرم تنظیم حالت شب و روز

۲- حالت شب

۳- حالت روز

- به خاطر داشته باشید، قرار دادن آینه در حالت شب، وضوح دید عقب را کاهش می دهد.

- دقت داشته باشید اشیاء موجود بر روی صندلی عقب، مانع دید شما نشوند.

تجهیزات داخلی

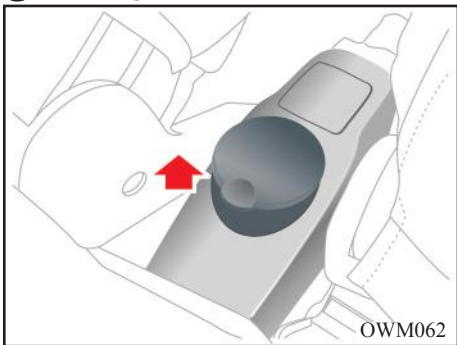

جاسیگاری

جاسیگاری قابلیت جابجایی دارد و به صورت دلخواه میتوان آن را در قسمت جلویی یا عقبی کنسول وسط نصب نمود. در صورت عدم استفاده از جاسیگاری می توان از محل مورد نظر به عنوان جالیوانی استفاده نمود.

⚠ هشدار

- از جاسیگاری به جای سطل زباله استفاده نکنید.
- انداختن سیگار یا کبریت روشن داخل جا سیگاری حاوی برخی زباله های مشتعل شونده ممکن است منجر به آتش سوزی گردد.

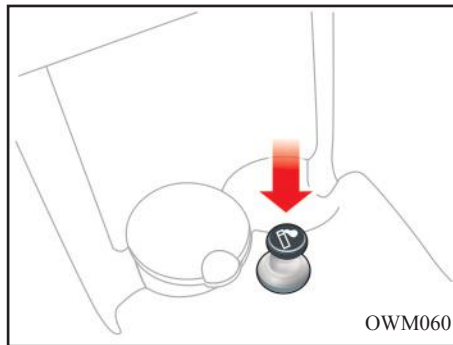

فندک

برای روشن کردن فندک کافی است آن را به داخل فشار داده و رها کنید. هنگامی که کاملا گرم شود بطور خودکار جهت استفاده بیرون می آید. در صورتی که موتور خاموش باشد، لازمست جهت استفاده از فندک، سویچ را در موقعیت ACC قرار دهید.

⚠ توجه

- هرگز از بیرون زدن فندک هنگامی که گرم شده است، جلوگیری ننمایید.
- از انواع فندک استاندارد استفاده کنید. استفاده از وسایل غیراستاندارد مانند، جاروبرقی، قهوه ساز، ممکن است موجب آسیب دیدن و یا اختلال در مدار برقی گردد.
- در صورتی که فندک پس از ۳۰ ثانیه بطور خودکار بیرون نیاید به منظور جلوگیری از گرم شدن بیش از حد، آن را با دست بیورید.

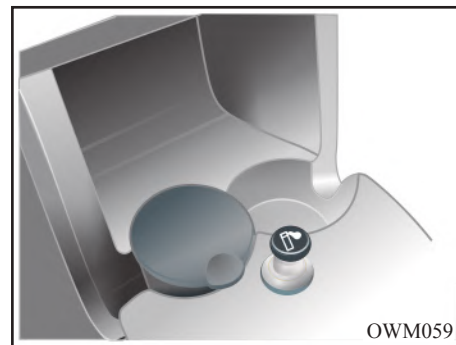

کنسول وسط

از این قسمت جهت نگهداری وسایل کوچک و یا بعنوان جالیوانی استفاده نمایید.

⚠ هشدار

- از قراردادن لیوان حاوی مایعات داغ، بدون درپوش در جا لیوانی، هنگامی که در حین حرکت هستید، خودداری کنید.
- به منظور جلوگیری از آسیب دیدن براثر ترمزگیری شدید و یا تصادفات، از قراردادن بطری، شیشه، کنسرو، داخل جالیوانی یا کنسول وسط، در حین حرکت، خودداری نمایید.



OWM066

ساعت دیجیتال

هنگامی که سویچ باز باشد، دکمه‌های ساعت به شرح زیر عمل می‌کنند.

ساعت

جهت تغییر دادن عدد ساعت روی صفحه نمایشگر، دکمه H را فشار دهید.

دقیقه

جهت تغییر دادن عدد دقیقه دکمه M را فشار دهید.

RESET

برای حذف کردن اعداد دقیقه از روی صفحه می‌توان دکمه R را فشار داد. پس از فشار دادن دکمه، عدد ساعت نشان داده خواهد شد.

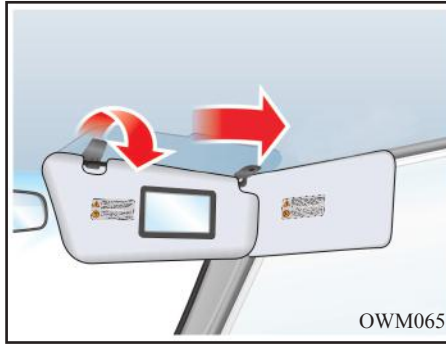

OWM065

آفتابگیرها

جهت استفاده از آفتابگیر، آن را به سمت پایین بکشید.

به منظور استفاده از آفتابگیر برای شیشه کناری، آن را به سمت پایین کشیده و از داخل پایه نگهدارنده خارج نمایید. سپس آن را به سمت شیشه بچرخانید.

آینه آفتابگیر سمت راست

آفتابگیر سمت راست این خودرو به آینه مجهز می‌باشد.

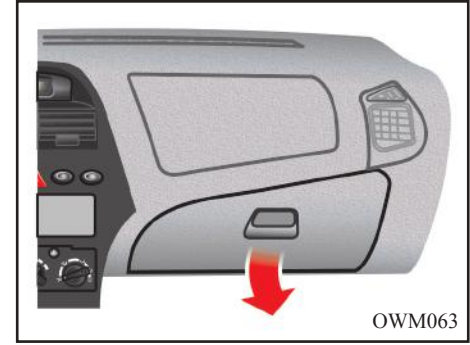

OWM063

جعبه داشبورد

برای باز کردن درب جعبه داشبورد، دستگیره آن را به سمت خود بکشید.

⚠ احتیاط

جهت جلوگیری از آسیب دیدگی هنگام بروز تصادف و یا ترمزگیری شدید، همواره هنگام رانندگی درب جعبه داشبورد را ببندید.

تجهیزات داخلی

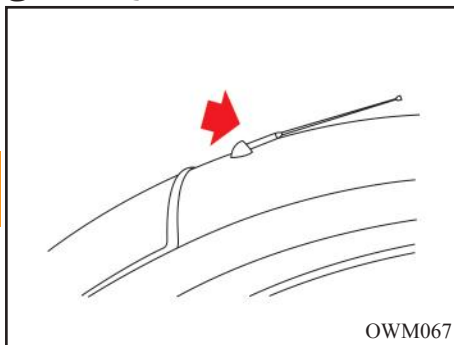

آنتن

خودرو دارای سیستم صوتی است و مجهز به آنتن نیز می باشد. می توان هنگام شستن خودرو آنتن را به بالا و پایین حرکت داد و یا از روی خودرو باز کرد.

احتیاط

جهت جلوگیری از صدمه دیدن آنتن هنگام شستشوی خودرو، آن را از روی خودرو باز کنید.

توجه

- هرگز از اشیاء زبر و تیز جهت پاک کردن شیشه عقب استفاده نکنید، زیرا باعث صدمه دیدن گرمکن شیشه عقب می شود.
- برای جلوگیری از دشارژ شدن باتری، از گرمکن عقب فقط در مواقعی که موتور روشن است استفاده کنید.

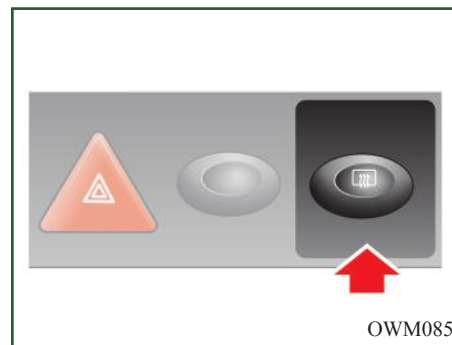

گرمکن شیشه عقب

گرمکن شیشه عقب با ایجاد گرما، بخار و لایه نازک یخ سطح داخل و خارج شیشه را پاک می کند.
جهت استفاده از گرمکن شیشه عقب، سویچ باید در موقعیت ON قرار بگیرد.

چراغ مربوط به گرمکن شیشه عقب در صفحه کیلومتر شمار نیز تا زمانی که گرمکن روشن است، روشن می ماند.
در صورتی که برف روی شیشه عقب انباشته شده است، برف ها را از روی شیشه به آرامی پاک کنید.

سیستم گرمایش و تهویه

سیستم گرمایش و تهویه

- ۱- کلید تنظیم توزیع جریان هوا
- ۲- کلید تنظیم سرعت دمنده
- ۳- کلید کنترل درجه حرارت هوا
- ۴- دکمه تنظیم گردش هوای داخل اتاق
- ۵- دکمه فعال کردن سیستم تهویه مطبوع
- ۶- دریچه برطرف کردن بخار شیشه جانبی
- ۷- دریچه برطرف کردن بخار شیشه جلو
- ۸- دریچه های هوای مرکزی
- ۹- دریچه هوای جانبی
- ۱۰- دریچه هوای زیر پای

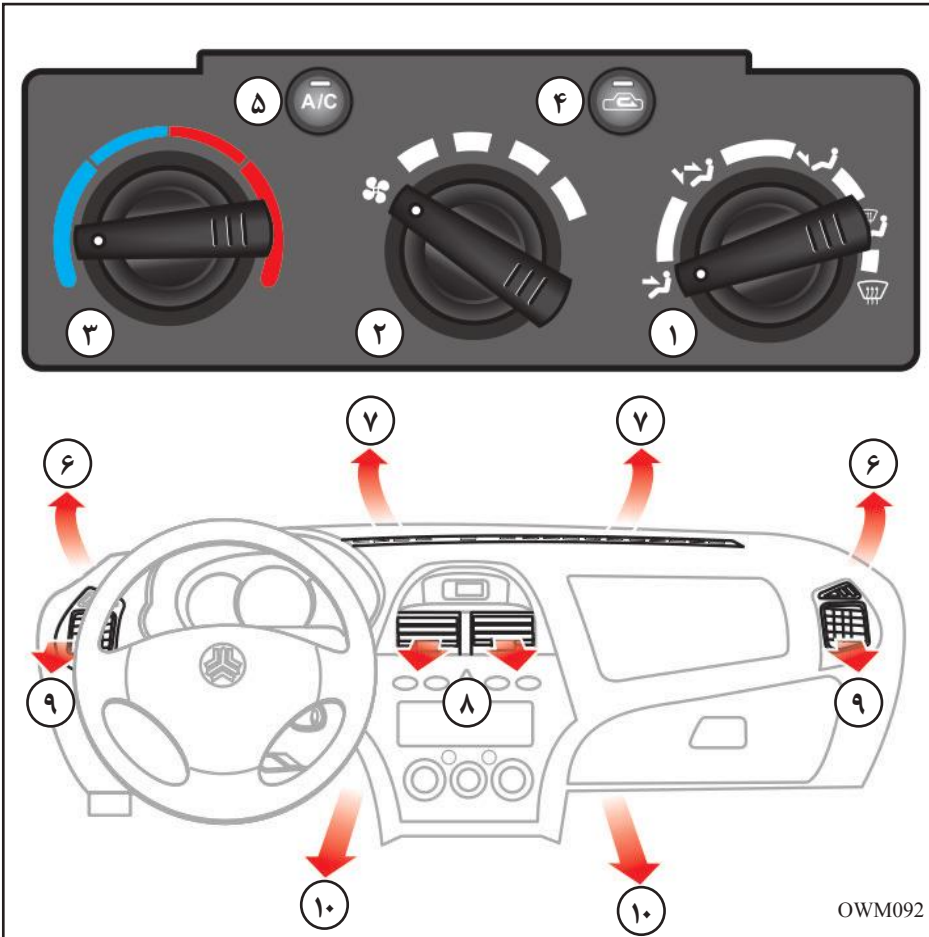

OWM092

توجه

اگر تمایل دارید که هوای کولر حداکثر خنکی و سرما را داشته باشد، اهرم کنترل درجه هوا را روی آخرین حد خود (سمت چپ) تنظیم کرده و دکمه کنترل هوای ورودی را روی قرار دهید.

بعلاوه کلید کنترل سرعت دمنده باید بر روی درجه حداکثر قرار داده شود.

۴- کلید تنظیم گردش هوای داخل اتاق  با استفاده از دکمه مربوطه مطابق شکل می توانید نحوه گردش هوای ورودی را تنظیم نمایید.

گردش هوای داخل اتاق

در حالت فشرده بودن دکمه، از ورود هوای خارج به داخل خودرو ممانعت شده و فقط هوای داخل اتاق در جریان و گردش می باشد.

ورود هوای خارج به داخل اتاق

در حالت غیرفعال بودن دکمه، هوای تازه از فضای خارج وارد خودرو می شود.

۵- دستگاه تهویه مطبوع

کلید تهویه مطبوع: مطابق شکل دکمه را فشار دهید و کلید تنظیم دمنده را در موقعیت ۱ یا ۲ یا حداکثر قرار دهید. برای خاموش کردن دستگاه تهویه مطبوع، دکمه را مجدداً فشار دهید.

۱- کلید تنظیم توزیع جریان هوا

هوا از طریق دریچه های متفاوتی جریان می یابد. با تنظیم کلید مربوطه می توان هوا را از دریچه های دلخواه به شرحی که توضیح داده خواهد شد به جریان در آورد.

۲- کلید تنظیم سرعت دمنده

با چرخاندن این دکمه می توانید گردش دمنده را به روی سرعت دلخواه به روش زیر تنظیم نمایید.



حالت خاموش بودن دمنده

گردش دمنده با سرعت کم (علامت )

گردش دمنده با سرعت متوسط (علامت )

گردش دمنده با سرعت زیاد (علامت )

گردش دمنده با سرعت خیلی زیاد (علامت )

۳- کلید کنترل درجه حرارت هوا

با چرخاندن این کلید به طرف راست برای هوای گرم و به طرف چپ برای هوای سرد، درجه حرارت و بروود دلخواه خود را تنظیم و انتخاب نمایید.

سیستم گرمایش و تهویه

۸- موقعیت تهویه

در این حالت، مستقیماً به صورت شما می‌وزد.

۸و۹و۱۰- تهویه دوطرفه

در این حالت باد به زیر پا و صورت شما می‌وزد. غیر از مواقعی که اهرم کنترل هوای گرم در آخرین حد خودرو در طرف چپ قرار دارد، معمولاً بادی که به طرف زیر پا می‌وزد، گرم‌تر از بادی است که به صورت شما می‌وزد.

۱۰- حالت گرمکن زیر پا

در این حالت قسمت اعظم هوا به زیر پا وزیده و مقدار بسیار کمی از آن به شیشه جلو و شیشه‌های کناری می‌وزد.

۶و۷و۱۰- حالت گرمکن شیشه جلو و زیر پا

در این حالت قسمت اعظم هوای گرم به شیشه جلو و زیر پا وزیده و مقدار بسیار کمی از آن به شیشه‌های جلو کناری می‌وزد.

۶و۷- حالت گرمکن شیشه جلو

در این حالت قسمت اعظم هوای گرم به شیشه جلو وزیده و مقدار کمی از آن به شیشه‌های کناری و زیر پا می‌وزد.

روش تهویه هوای داخل خودرو

اهرم کنترل هوا را روی موقعیت توصیه شده قرار دهید.

اهرم کنترل هوای ورودی را روی  تنظیم نمایید.

اهرم کنترل جریان هوا را روی  قرار دهید. کلید سرعت دمنده را روی موقعیت حداقل قرار دهید.

نکته:

در صورتیکه خودرو، در معرض نور مستقیم خورشید متوقف شده باشد، قبل از بکار انداختن تهویه مطبوع، باید شیشه‌ها را باز کنید تا هوای گرم از خودرو خارج شود.

برای کاهش رطوبت شیشه‌های داخل خودرو در روزهای بارانی از سیستم تهویه مطبوع استفاده نمایید.

جهت روشن کردن بخاری به ترتیب زیر عمل نمایید.

۱- اهرم کنترل درجه حرارت هوا را روی موقعیت توصیه شده قرار دهید.

۲- اهرم کنترل هواورودی را روی  تنظیم نمایید.

۳- اهرم کنترل جریان هوا را روی  قرار دهید. چنانچه سطح شیشه جلو را بخار پوشانده است،

لازم است که اهرم کنترل هوا ورودی را روی موقعیت  قرار دهید.

۴- اگر تمایل دارید که هوا گرم و خشک بدون رطوبت در خودرو جریان داشته باشد، دستگاه تهویه مطبوع را روشن کنید.

جهت روشن کردن کولر به ترتیب زیر عمل نمایید:

۱- اهرم کنترل درجه هوا را روی موقعیت توصیه شده قرار دهید.

۲- اهرم کنترل هوای ورودی را روی  تنظیم نمایید.

۳- موتور را روشن کرده و سپس کلید  را فشار دهید.

۴- اهرم کنترل جریان هوا را بر روی  قرار دهید.

۵- کلید سرعت دمنده را روی موقعیت توصیه شده قرار دهید.

نکته:

اگر می خواهید که زیر پا نیز گرم باشد، کلید کنترل جریان هوا را روی  بگذارید.

۴- کلید کنترل سرعت دمنده را روی موقعیت توصیه شده تنظیم نمایید. (۱ یا ۲)

اگر می خواهید که هوا از بیرون به داخل اتاق وارد نشود، اهرم کنترل هوای ورودی را روی موقعیت  تنظیم کنید.

خشک کردن و از بین بردن رطوبت شیشه جلو و بغل با استفاده از دستگاه تهویه:



برای اینکه در هوای سرد و خنک، رطوبت شیشه جلوی خودرو خشک شود، لازم است که از دستگاه تهویه به شرح زیر استفاده نمایید.

- ۱- اهرم کنترل درجه حرارت را روی مناسب ترین موقعیت تنظیم کنید.
- ۲- اهرم کنترل هوای ورودی را روی موقعیت  قرار دهید.

۳- موتور را روشن کرده و دستگاه تهویه را به کار اندازید.

۴- درجه دلخواه جریان هوا و سرعت گردش دمنده را انتخاب و تنظیم نمایید.

طرز کار شیشه گرمکن جلو با استفاده از دستگاه تهویه:

- ۱- کلید کنترل درجه حرارت هوا را روی موقعیت توصیه شده قرار دهید.
- ۲- اهرم کنترل هوای ورودی را روی  قرار دهید.
- ۳- کلید کنترل جریان هوا را روی موقعیت  قرار دهید.



هشدارهای پلیسی جهت پیشگیری از سرقت خودرو

- به خاطر داشته باشید هر لحظه غفلت صاحب خودرو یک فرصت برای مجرمین و سارقین محسوب می شود از اینرو توصیه می شود در هر شرایط هوشیاری خود را حفظ کنید و به ویژه در صحنه های ساختگی تصادف برای سرقت مورد غافل نشوید.
- هنگام توقف در پارکینگ های عمومی فاقد نگهبان، همچون پارکینگ های مترو حتماً از تجهیزات ایمنی استفاده کنید.
- برای مقابله با تعقیب کنندگان احتمالی بلافاصله محل پارک خودرو را ترک نکنید. بهتر است لحظاتی تامل نموده و در اطراف خودرو حضور داشته باشید.
- در توقفگاههای طولانی مدت (مانند رفتن به اماکن تفریحی ، فروشگاههای زنجیره ای و مطب پزشکان) هر از چند گاهی به خودرو خود سرکشی نمایید.
- هنگام رفتن به مراکز درمانی ، بیمارستان ها ، داروخانه ها و یا انتقال مصدومین به درمانگاه ها از قفل بودن درب ها و بکارگیری تجهیزات لازم اطمینان حاصل کنید و در صورت امکان فردی را جهت مراقبت در محل بگمارید.
- هنگام رفتن به میهمانی و امثال آن به نقاط ناآشنا با هوشیاری بیشتری عمل نموده و موارد حفاظتی را بیش از پیش رعایت کنید.

فصل ۴ - رانندگی با خودرو



۴۸ سوئیچ موتور
۴۹ روشن کردن خودرو
۵۰ گیربکس
۵۱ سیستم ترمز
۵۵ فرمان هیدرولیک
۵۶ صفحه کیلومتر شمار
۵۷ چراغ های نشانگر و هشدار دهنده
۶۰ چراغ ها
۶۲ برف پاک کن عقب و قفل شیشه عقب
۶۳ برف پاک کن و شیشه شوی

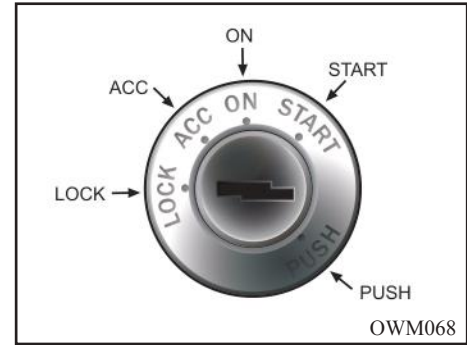

سوئیچ استارت

همانطور که در شکل ملاحظه می‌نمایید علائم روی سوئیچ به شرح زیر می‌باشند:

LOCK - حالت قفل فرمان

ACC - استفاده از بعضی تجهیزات مثل رادیو، فن‌دک و ساعت

ON - در این وضعیت کلیه علائم روشن بوده و صحت کار آنها را می‌توانید کنترل کنید.

START - حالت استارت موتور - پس از روشن شدن موتور سوئیچ را رها کنید.

PUSH - پس از خاموش کردن موتور، سوئیچ را فشار داده، سپس خارج نمایید.

نکاتی که باید قبل از روشن کردن موتور در نظر گرفت:

- مطمئن باشید که ترمز دستی کشیده شده است.

- دسته دنده را در حالت خلاص قرار دهید.

- پدال کلاچ را تا آخر فشار دهید تا از گردش چرخ دنده‌های گیربکس هنگام استارت زدن جلوگیری شود.

وضعیت استارت

در این وضعیت موتور روشن می‌شود و در صورتی که سوئیچ را رها کنید به وضعیت **ON** باز می‌گردد.

در صورتی که کلید در مغزی سوئیچ نمی‌چرخد، احتمالاً به علت فشار روی میل فرمان است.

در این حالت جهت آزاد کردن فرمان، آن را کمی به راست یا چپ گردانده سپس کلید را بچرخانید.

جهت قرار دادن سوئیچ موتور روی وضعیت **LOCK**، سوئیچ را در موقعیت **ACC**

به داخل فشار داده سپس به سمت وضعیت **LOCK** بچرخانید.

⚠️ هشدار

هرگز سوئیچ موتور را در حال حرکت در موقعیت **LOCK** یا **ACC** قرار ندهید.

روشن کردن خودرو

۱- مطمئن شوید که ترمز دستی بالا باشد.

۲- پدال کلاچ را تا آخر فشار داده و دسته دنده را در حالت خلاص قرار دهید.
هنگام روشن کردن موتور، پدال کلاچ را تا آخر فشار دهید.

۳- با چرخاندن سوئیچ به سمت وضعیت **START**، استارت بزنیید و تا زمان روشن شدن موتور (حداکثر ۱۰ ثانیه) در همان وضعیت نگهدارید.

در هوای بسیار سرد زیر ۱۸ درجه سانتیگراد، یا هنگامی که موتور به مدت چند روز روشن نشده است، لازم است موتور به اندازه کافی گرم شود. این کار را بدون فشردن پدال گاز انجام دهید. به منظور روشن کردن خودرو بدون در نظر گرفتن گرم یا سرد بودن موتور، از فشردن پدال گاز خودداری کنید.

⚠️ احتیاط

بیش از ده ثانیه متوالی نباید استارت بزنیید، حداقل ده ثانیه صبر کرده و دوباره استارت بزنیید. بعد از روشن شدن موتور سوئیچ را رها کنید.

روشن کردن خودرو

توجه

هرگز بیش از ۱۰ ثانیه سویچ را در وضعیت START نگه ندارید.

اگر پس از استارت زدن موتور روشن نشود و یا خاموش گردد، استارت زدن مجدد را ۵ تا ۱۰ ثانیه بعد تکرار کنید.

استفاده نادرست از استارت خودرو ممکن است باعث صدمه دیدن آن بشود.

صدای بیش از اندازه موتور (از ناحیه سوپاپ ها) ممکن است به دلیل عدم کارکرد موتور پس از مدت طولانی باشد.

این صدا باید پس از اینکه دمای موتور به حد استاندارد رسید قطع شود، در غیر این صورت جهت رفع صدای موتور، به نمایندگیهای مجاز شرکت سایپا پدک مراجعه کنید.

توجه

استفاده از موکت و کفی های غیر استاندارد در خودرو باعث کاهش کورس پدال کلاچ و در نتیجه بد جا رفتن دنده می شود.



روشن کردن موتور در حالت گرم

وقتی موتور گرم است و به طور طبیعی (پس از چند مرتبه استارت زدن بدون فشار دادن پدال گاز) روشن نمی شود، اقدامات زیر را انجام دهید. قبل از استارت زدن مجدد به مدت یک دقیقه صبر کنید و مطمئن باشید ترمز دستی بالا باشد.

- دسته دنده را در وضعیت خلاص قرار دهید. هنگام استارت زدن پدال کلاچ را فشار دهید.
- در حالیکه پدال گاز را تا نیمه فشرده اید استارت بزنید. (بیش از ۱۰ ثانیه سویچ را در وضعیت START نگه ندارید).
- پس از روشن شدن موتور به مدت ۱۰ ثانیه صبر کنید تا موتور در دور آرام کار کند سپس حرکت نمایید.



روشن کردن موتور در حالت خفه

این شرایط ممکن است به علت خفگی موتور (وجود سوخت بیش از حد در داخل سیلندر) روی بدهد. در چنین حالتی اقدامات زیر را انجام دهید.

- مطمئن شوید ترمز دستی بالا باشد.
- دسته دنده را در وضعیت خلاص قرار دهید. پدال کلاچ را در هنگام راه اندازی موتور پایین نگه دارید.
- پدال گاز را تا آخر فشار داده، در همان حالت نگه دارید.
- در حالیکه پدال گاز را تا انتها فشرده اید، استارت زده و سویچ را در همان وضعیت (حداکثر ۱۰ ثانیه) نگه دارید. تا سوخت اضافی از داخل موتور تخلیه شود.

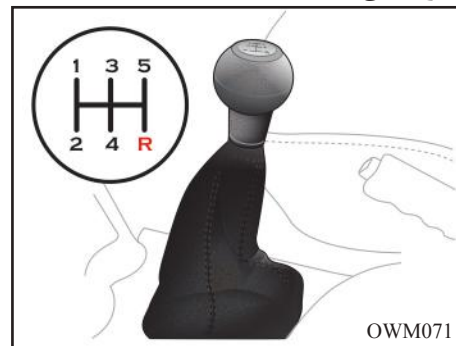

عملکرد گیربکس

تعویض دنده ها با پنج دنده مطابق شکل فوق صورت می گیرد. پدال کلاچ را تا انتها فشار دهید و پس از تعویض دنده آن را به آرامی رها نمایید. نوعی سیستم ایمنی در خودرو تعبیه شده است تا از تغییر غیر عمدی دنده ۵ به دنده عقب (R) جلوگیری کند. لذا دسته دنده به موقعیت خلاص بر می گردد و سپس در موقعیت دنده عقب قرار می گیرد.

توجه ⚠️

قبل از قرار دادن خودرو در وضعیت دنده عقب (R)، از توقف کامل خودرو اطمینان حاصل نمایید. عدم رعایت این موضوع سبب آسیب دیدگی گیربکس خواهد شد. در زمان استفاده از

دنده عقب (R) ابتدا پدال کلاچ را فشار داده و اهرم دسته دنده را در حالت خلاص قرار دهید. سه ثانیه مکث نموده و سپس حالت اهرم دسته دنده را به وضعیت دنده عقب (R) تعویض نمایید.

نحوه تعویض دنده ها

نحوه تعویض دنده ها و موقعیت قرار گرفتن دسته دنده در هر یک از دنده های خودرو، مطابق شکل روبرو می باشد.

سرعت هر یک از دنده ها، به شرح زیر می باشد.
دنده ۱ به ۲: ۲۵-۳۰ کیلومتر در ساعت
دنده ۲ به ۳: ۳۰-۴۰ کیلومتر در ساعت
دنده ۳ به ۴: ۴۰-۷۰ کیلومتر در ساعت
دنده ۴ به ۵: ۹۰-۱۰۰ کیلومتر در ساعت
توصیه می گردد به منظور عمر بیشتر قطعات موتور و گیربکس، این سرعت ها را رعایت نمایید.

توجه ⚠️

صرفاً هنگامی، دنده را در موقعیت دنده عقب (R) قرار دهید که خودرو کاملاً متوقف شده باشد.

برای جلوگیری از ساییدگی و فرسایش زود هنگام سیستم کلاچ، هرگز از پدال کلاچ بعنوان تکیه گاه پا استفاده نکنید. همچنین از نیم کلاچ جهت نگهداشتن خودرو در سطوح شیبدار (مثلاً پشت چراغ راهنما و غیره) استفاده نکنید.

تعویض دنده معکوس

وقتی مجبور هستید در ترافیک سنگین سرعت خودرو را کاهش دهید و یا در سربالایی ها رانندگی کنید، قبل از آنکه به موتور فشار آید، از دنده معکوس مناسب استفاده نمایید. دنده معکوس احتمال ریب زدن موتور را کاهش داده و برای افزایش سرعت، شتاب بهتری به خودرو می دهد.

نکات احتیاط هنگام رانندگی

- از دسته دنده به عنوان تکیه گاه دست استفاده نکنید. فشاری که دست شما بر روی دسته دنده وارد می کند موجب فرسایش زود هنگام مکانیزم تعویض دنده می شود.

- از پدال کلاچ به عنوان تکیه گاه پا استفاده نکنید، این عمل باعث فرسایش زود هنگام سیستم کلاچ خودرو می شود.

- از نیم کلاچ برای نگاه داشتن خودرو در جاده های شیبدار استفاده نکنید. این عمل باعث فرسایش کلاچ می گردد، برای این کار همیشه از ترمز دستی استفاده کنید.

- از رانندگی طولانی با دنده سنگین خودداری کنید. حرکت با دنده سنگین سبب مصرف سوخت و تولید صدای بیشتر می شود. هرچه سریعتر دنده را سبک کنید. این کار باعث می شود تا به موتور فشار نیاید.



سیستم ترمز ضد قفل ABS* ABS (Anti Lock Braking System)

سیستم ترمز ABS مانع از قفل شدن چرخ‌ها هنگام ترمزگیری می‌گردد. این سیستم از دو قسمت اصلی سنسور سرعت چرخ و مجموعه مدولاتور/پدال‌زنگر تشکیل شده است.

از مزایای اصلی سیستم ABS در خودرو می‌توان به کوتاهتر شدن فاصله توقف و فرمانپذیری خودرو حین ترمزگیری اشاره نمود. (همراه با قفل شدن چرخهای خودرو حین ترمزگیری، راننده قادر به هدایت و مانور نمی‌باشد، در حالی که خودروی مجهز به ترمز ABS چرخ‌ها قفل نشده و راننده قادر به هدایت و مانور می‌باشد)

نکات قابل توجه در ترمزگیری با خودروی مجهز به ABS

۱- ترمزگیری آرام برای کنترل سرعت، در این گونه ترمزگیری قصد دارید که سرعت خودرو را متوقف سازید، مثلاً هنگامی که قصد دارید مسافری را سوار یا پیاده نمایید. در این حالت معمولاً چرخ‌ها قفل نشده و شما با یک ترمزگیری عادی می‌توانید به منظور خود برسید.

۲- ترمزگیری شدید اضطراری، در این گونه ترمزگیری قصد دارید که سرعت خودرو را سریعاً

* مطابق با مدل خودرو

کاهش داده و یا در کوتاهترین مسافت متوقف سازید، مثلاً هنگامیکه بطور ناگهانی با یک مانع روبرو می‌شوید در این حالت اغلب تمامی یا برخی از چرخها قفل شده که شما می‌بایست بطور دائم پای خود را روی پدال ترمز بفشارید و در نظر داشته باشید که خودرو شما قابل هدایت می‌باشد. (توجه داشته باشید در صورتی که خودرو در اثر تغییر مسیر سریع به سمت کنار کشیده شود سیستم ترمز ABS تأثیری بر روی کنترل خودرو نخواهد داشت)

⚠ هشدار

گاهاً برخی رانندگان نا آشنا با احساس ضربان ترمز زیر پای خود تصور کرده که خودرو دچار مشکل شده است و پدال ترمز را رها می‌کنند، در حالیکه این امر یک مسئله عادی در ترمزهای ABS می‌باشد.

نکاتی قابل توجه در خودرو مجهز به سیستم ترمز ABS:

۱- هنگام فعال شدن ABS دلیل عمل کردن شیرها و موتور پمپ هیدرولیک ممکن است صدایی شنیده شود که مقدار صدا بستگی به مقدار فشار ترمزی که در هر چرخ ایجاد

سیستم ترمز

می‌شود، دارد. این صدا عادی بوده و ناشی از وجود مشکل در سیستم ترمز ABS نمی‌باشد. ۲- بعد از استارت زدن و حرکت نمودن، هنگامیکه سرعت خودرو به ۱۰ کیلومتر در ساعت می‌رسد، عیب یابی داخلی سیستم ضد قفل فعال شده و برای زمان کوتاهی موتور پمپ هیدرولیک را بمنظور چک نمودن عملکرد آن روشن می‌نماید. این عمل سبب ایجاد صدایی می‌شود که بوسیله سیستم ترمز ABS تولید شده و کاملاً عادی می‌باشد.

۳- هنگام ترمزگیری معمولی در چرخهای عقب گاهی صدایی شنیده می‌شود که این صدا بوسیله سیستم EBD (Electronic Brake Force Distribution) ایجاد می‌گردد. این صدا عادی است و نیازی به تعویض مدولاتور در ترمز ABS نیست.

۴- هنگامیکه موتور روشن می‌شود، چراغ اخطار ABS حدود سه ثانیه روشن شده و در این زمان ECU خود را چک و عیب یابی نموده و در صورتیکه هیچ خطایی پیدا نشود، چراغ اخطار خاموش می‌شود. اگر چراغ اخطار ABS در هنگام رانندگی روشن شود یا چراغ اخطار خاموش نشود، بدین معنی است که ABS احتیاج به بازرسی دارد.

۵- سیستم ABS سبب افزایش ایمنی خودرو

می‌گردد. با این وجود، سیستمی نیست که بتواند خطای راننده را هنگام رانندگی برطرف نموده و یا در وضعیت ترافیک، تغییر ایحاد نماید. بنابراین، راننده باید با دقت رانندگی نموده و ضمن حفظ فاصله مناسب با خودروی جلویی، با سرعت متناسب با شرایط جاده رانندگی نماید.

۶- در مواقع بروز مشکل در عملکرد سیستم ترمز ABS، به نمایندگی‌های مجاز شرکت سایپا مراجعه شود.

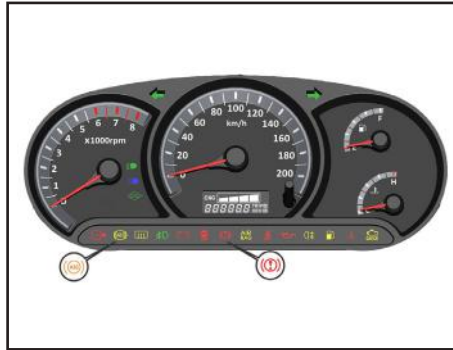

اگر این چراغ همواره روشن بماند بدین معنی است که سیستم ضد قفل ترمز (ABS) کار نمی‌کند. در چنین مواقعی سیستم ترمز معمولی در خودرو، عمل ترمزگیری را انجام می‌دهد. برای رفع مشکل فوق باید با نمایندگی‌های مجاز شرکت سایپا دیک تماس بگیرید.

چراغ اخطار ترمز دستی، سطح روغن ترمز و EBD:

سیستم EBD در خودروهای تیبیا ABS وظیفه شیر تقسیم ترمز معمولی را دارد که همان تقسیم نیروی ترمز بین چرخ‌های جلو و عقب را انجام می‌دهد. این چراغ اخطار به سه دلیل زیر روشن می‌شود:

- اهرم ترمز دستی کشیده شده یا کاملاً آزاد نشده باشد (عیب یابی: ترمز دستی را بطور کامل آزاد نمایید).
- پایین بودن سطح روغن ترمز در مخزن سیلندر اصلی، (عیب یابی: پس از باز نمودن درب موتور میزان سطح روغن ترمز را در مخزن بررسی و در صورت نیاز روغن ترمز اضافه نمایید).

چراغ اخطار سیستم ترمز ضد قفل (ABS)

هنگام قرار گرفتن سوئیچ در وضعیت ON چراغ اخطار ABS حدود ۳ ثانیه روشن می‌شود و در صورت عدم وجود خطا در سیستم، خاموش می‌شود. اگر چراغ اخطار ABS همچنان روشن بماند یا در هنگام رانندگی روشن شود، بدین معنی است که سیستم ترمز ABS احتیاج به بازرسی دارد. در چنین حالتی سیستم ترمز معمولی خودرو بطور عادی کار می‌کند، اما لازم است در اولین زمان ممکن جهت رفع ایراد سیستم ترمز به نمایندگی‌های مجاز شرکت سایپا دیک مراجعه نمایید. رانندگی با خودرو در چنین حالتی میتواند منجر به حادثه گردد.

سیستم ترمز

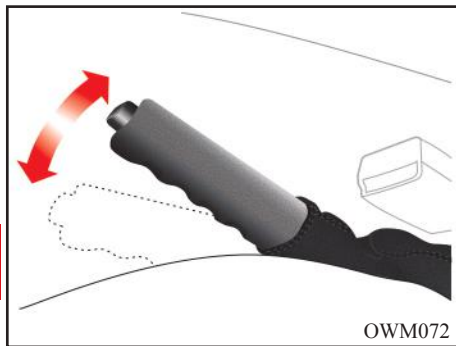

ترمز دستی

برای استفاده از ترمزدستی، در حالی که پدال ترمز را فشار می‌دهید، اهرم ترمز دستی را محکم به سمت بالا بکشید.

⚠ احتیاط

هرگز در حالتی که اهرم ترمزدستی بالا است رانندگی نکنید، این کار باعث ساییدگی زود هنگام لنت های ترمز عقب می شود. جهت آزاد کردن اهرم ترمزدستی ابتدا آن را کمی به سمت بالا بکشید سپس دکمه انتهای آن را فشار داده و اهرم را به آرامی بخوابانید.

سیستم ترمز مجهز به بوستر:

سیستم ترمز مجهز به بوستر است. اما تنها هنگامی که موتور روشن باشد، فعال است. بدون استفاده از این سیستم برای توقف خودرو نیاز به فشار بیشتری بر روی پدال ترمز است و در این حالت خودرو در مسافت طولانی تر متوقف می شود. همیشه به نکات زیر توجه داشته باشید: هرگاه با دنده خلاص و موتور خاموش بکسل می کنید، بسیار مراقب باشید. اگر هنگام رانندگی، به هر دلیلی موتور خاموش شد، با رعایت موارد ایمنی خودرو را به نزدیک ترین مکان مناسب برای توقف هدایت کنید. از ترمز کردن بی مورد خودداری کنید، چون باعث از بین رفتن نیروی کمکی باقیمانده در بوستر ترمز می شود.

⚠ هشدار

چنانچه موتور خاموش باشد، سیستم ترمز کمکی عمل نمی کند و فشار بیشتری باید بر پدال وارد شود در این حال، فاصله توقف خودرو افزایش خواهد یافت. قبل از حرکت خودرو کلیه تدابیر احتیاطی را مورد توجه قرار دهید.

- وجود اشکال در سیستم EBD، (عیب یابی): در صورتیکه هیچ یک از موارد اول و دوم باعث برطرف شدن عیب نگردید، سیستم EBD خودرو شما کار نمی کند، در این حالت خودرو را متوقف نموده و با نمایندگی های مجاز سایپایدک تماس بگیرید).

علائم وجود عیب در سیستم ترمز ABS

در صورت مشاهده هر یک از عیوب ذیل باید به تعمیرگاههای مجاز مراجعه گردد:
قفل شدن چرخ و ترمزگیری ناقص
بد عمل کردن ABS و EBD
افت عملکرد ABS
فعال نشدن ABS (چراغ خطر ABS روشن می گردد).

EBD ترمز است. در این صورت از رانندگی با خودرو خودداری نموده و جهت رفع ایراد سیستم ترمز با نمایندگیهای مجاز شرکت سایپا یدک تماس بگیرید. جهت کسب اطلاع بیشتر، به بخش سیستم ترمز این دفترچه راهنما مراجعه نمایید.)

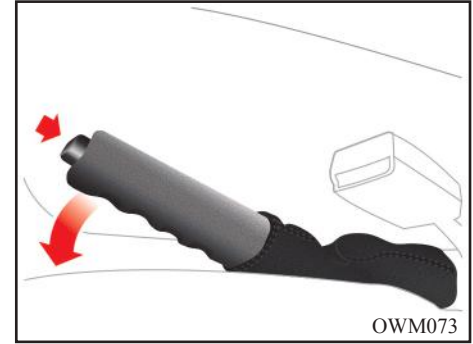

در صورتی که پس از آزاد کردن اهرم ترمز دستی چراغ مربوطه همچنان روشن بود، احتمال بروز عیب در سیستم ترمز وجود دارد و باید مورد توجه قرار گیرد. در این شرایط خودرو را متوقف کنید و اگر این امر امکان پذیر نبود، با احتیاط تا اولین نمایندگی مجاز شرکت سایپا یدک حرکت نمایید.

(هنگام قرار گرفتن سویچ در وضعیت ON، این چراغ باید روشن شود و با پایین بردن اهرم ترمز دستی خاموش گردد. چنانچه پس از پایین بردن اهرم ترمز دستی چراغ همچنان روشن بماند یا در هنگام رانندگی روشن شود، نشان دهنده پایین بودن سطح روغن ترمز یا ایراد در سیستم

احتیاط ⚠️

هرگز هنگام ترک خودرو فقط به ترمز دستی اکتفا نکنید. پس از کشیدن اهرم ترمز دستی، اهرم تعویض دنده را در دنده یک یا دنده عقب قرار دهید.

همواره پس از روشن کردن موتور به چراغ ترمز دقت کنید. در صورتی که اهرم ترمز دستی پس از روشن شدن موتور کاملاً پایین نباشد این چراغ روشن می شود. لذا قبل از حرکت از پایین بودن اهرم و خاموش شدن چراغ مربوطه اطمینان حاصل کنید.

توجه

- هرگز هنگام توقف خودرو، در حالی که موتور روشن است، غریپلک فرمان را بیش از ۵ ثانیه در موقعیت کاملاً چپ یا راست نگه ندارید. این کار باعث آسیب دیدن پمپ هیدرولیک فرمان می شود.

- در صورت پاره شدن تسمه هیدرولیک فرمان و یا معیوب بودن پمپ، نیروی لازم جهت فرمان پذیری به میزان قابل توجهی افزایش می یابد. هنگامی که خودرو به مدت طولانی در هوای سرد (با دمای زیر ۱۰- درجه سانتی گراد) متوقف باشد، لزجت (ویسکوزیته) روغن هیدرولیک به دلیل سرما افزایش یافته لذا پس از روشن کردن موتور، ممکن است عملکرد سیستم هیدرولیک فرمان برای مدت کوتاهی به تاخیر بیفتد که این امری طبیعی است. در این شرایط لازم است خودرو را در دور آرام گرم کنید.

فرمان هیدرولیک

فرمان هیدرولیک با استفاده از توان موتور، جهت فرمان پذیری بهتر خودرو به کار می رود. در حالت خاموش بودن موتور و یا از کار افتادن سیستم فرمان هیدرولیک، فرمان پذیری خودرو بطور عادی امکان پذیر است ولی نیاز به اعمال نیروی بیشتری دارد.

اگر هنگام کارکرد عادی موتور فرمان پذیری به سختی انجام می شود و نیاز به اعمال نیروی بیشتر دارد، به یکی از نمایندگی های مجاز شرکت سایپا یدک مراجعه نمایید.

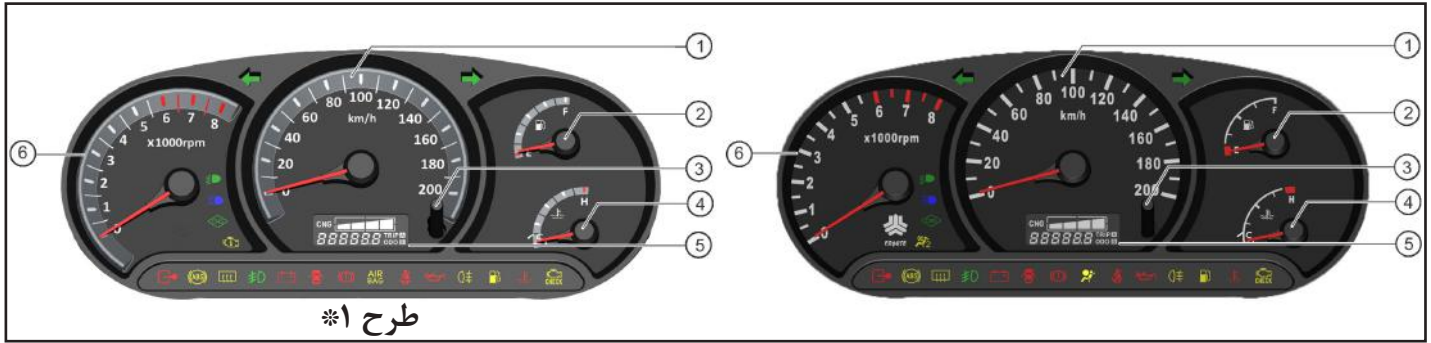

طرح ۱*

سرعت سنج
 نشان دهنده سرعت خودرو بر حسب کیلومتر در ساعت است.

مسافت سنج
 برای تعیین مسافت طی شده در یک مسیر مشخص بکار می رود.
 دکمه صفر کننده مسافت سنج
 برای صفر کردن ارقام مسافت سنج، دکمه را بفشارید.

کیلومتر شمار
 کل مسافت طی شده توسط خودرو را نشان می دهد.



درجه بنزین
 هنگام بسته بودن سویچ، عقربه بر روی صفر قرار می گیرد و با باز شدن سویچ سطح سوخت مخزن را نشان می دهد.
 هنگامی که سطح بنزین در مخزن سوخت پایین بیاید (حدود ۷ لیتر) چراغ هشدار دهنده سوخت روشن می شود. در این صورت در اسرع وقت سوختگیری کنید. حجم مخزن سوخت ۴۱ لیتر است.

دور سنج موتور
 دور سنج موتور، دور موتور در هر دقیقه را نمایش می دهد. برای جلوگیری از آسیب به موتور، هرگز اجازه ندهید که عقربه دور سنج به مدت طولانی در محدوده قرمز باقی بماند.

۱- سرعت سنج
 ۲- نشانگر سطح بنزین
 ۳- دکمه صفرکن مسافت سنج
 ۴- نشانگر درجه حرارت موتور
 ۵- نشانگر دیجیتالی کیلومتر شمار و مسافت سنج
 ۶- دور سنج موتور

*تفاوت صفحه کیلومتر در طرح ۱و ۲ در شکل و عملکرد چراغهای هشدار کیسه هوا میباشد.

چراغ های نشانگر و هشدار دهنده

  **هشدار دهنده فلاشر:** این چراغ هنگامی روشن می شود که کلید فلاشر روشن باشد.

 **کمبود سطح سوخت:** هنگامیکه مقدار بنزین در باک به حدود ۷ لیتر برسد، این چراغ روشن می شود و بیانگر آن است که بزودی سوخت تمام خواهد شد.

 **باز بودن درب ها:** با روشن بودن سویچ در صورت باز بودن درب های جانبی و یا یکی از درب ها، نشانگر باز بودن درب ها روشن خواهد شد.

 **کمربند ایمنی:** با روشن بودن سویچ، علامت هشدار دهنده کمربندهای ایمنی روشن خواهد ماند تا به راننده و سرنشین جلو خودرو استفاده از کمربند ایمنی را یادآوری نماید. در صورت بستن کمربند ایمنی راننده، چراغ هشدار خاموش می گردد.

 **چراغ اخطار سیستم ترمز ضد قفل (ABS)**

هنگام قرار گرفتن سویچ در وضعیت ON چراغ اخطار ABS حدود ۳ ثانیه روشن می شود و در صورت عدم وجود خطا در سیستم، خاموش می شود. اگر چراغ اخطار ABS همچنان روشن

به محض روشن شدن موتور، چراغ روغن باید خاموش گردد.

 **شارژ باتری:** روشن شدن این چراغ نشانگر وجود عیب در سیستم برقی و یا موتور می باشد. در هنگام حرکت خودرو در صورت روشن شدن این چراغ، در صورت عدم وجود عیب در سیستم برقی و یا پاره نبودن تسمه دینام، مراتب را به یکی از نمایندگان مجاز سایپادک اطلاع دهید.

توجه: هنگام باز بودن سویچ در وضعیت ON چراغ روشن شده و با روشن شدن موتور باید خاموش گردد.

 **نور پایین چراغ های جلو:** این چراغ، به هنگام روشن بودن چراغهای اصلی روشن می گردد.

 **نور بالای چراغ های جلو:** این چراغ به هنگام روشن بودن چراغهای اصلی جلو، در موقعیت نور بالا روشن می گردد.

 **شیشه گرمکن عقب:** این چراغ هنگامی روشن می شود که شیشه گرمکن عقب در حال کار کردن باشد.

 **ترمز دستی:** هنگام قرار گرفتن سویچ در وضعیت ON، این چراغ باید روشن شود و با پایین بردن اهرم ترمز دستی خاموش گردد. چنانچه پس از پایین بردن اهرم ترمز دستی چراغ همچنان روشن بماند یا در هنگام رانندگی روشن شود، نشان دهنده پایین بودن سطح روغن ترمز یا ایراد در سیستم EBD ترمز است. در این صورت از رانندگی با خودرو خودداری نموده و جهت رفع ایراد سیستم ترمز با نمایندگی های مجاز شرکت سایپا یدک تماس بگیرید. جهت کسب اطلاع بیشتر، به بخش سیستم ترمز این دفترچه راهنما مراجعه نمایید.

 **فشار روغن موتور:** روشن شدن این چراغ نشان دهنده پایین بودن فشار روغن موتور می باشد. هنگام حرکت، در صورت روشن شدن این چراغ، سریعاً خودرو را متوقف کرده و سپس خاموش نمایید. سطح روغن را بازدید نموده و در صورت نیاز روغن اضافه نمایید. در صورت خاموش نشدن چراغ فشار روغن، با یکی از نمایندگی های مجاز سایپادک تماس بگیرید.

توجه: هنگام باز بودن سویچ در وضعیت ON چراغ روغن روشن می شود.

* مطابق با مدل خودرو

چراغ های نشانگر و هشدار دهنده

بماند یا در هنگام رانندگی روشن شود، بدین معنی است که سیستم ترمز ABS احتیاج به بازرسی دارد. در چنین حالتی سیستم ترمز معمولی خودرو بطور عادی کار می کند، اما لازم است در اولین زمان ممکن جهت رفع ایراد سیستم ترمز به نمایندگی های مجاز شرکت سایپا یدک مراجعه نمایید. رانندگی با خودرو در چنین حالتی می تواند منجر به حادثه گردد.

 **سیستم ضد سرقت:** در صورت چشمک زدن این چراغ سیستم ضدسرقت خودرو فعال می باشد.

 **مه شکن عقب:** این چراغ، به هنگام روشن بودن چراغ های مه شکن عقب روشن می گردد.

 **مه شکن جلو:** این چراغ، به هنگام روشن بودن چراغ های مه شکن جلو روشن می گردد.

 **چراغ عیب یاب موتور**
این چراغ یکی از اجزای سیستم عیب یابی خودرو است. در صورتی که این چراغ در حین رانندگی روشن شود، ایرادی در یکی از قسمت های سیستم

* مطابق با مدل خودرو

 **چراغ هشدار دهنده کیسه هوا در طرح ۲:**

این چراغ با هر بار قراردادن سویچ موتور در موقعیت ON باید به مدت ۵ ثانیه چشمک بزند و در این مدت سیستم را کنترل می نماید در صورت وجود خطا چراغ هشدار دهنده به طور ثابت روشن می ماند و در غیر این صورت چراغ خاموش می گردد. در صورتیکه چراغ هشدار دهنده کمتر از ۵ ثانیه چشمک بزند و یا به صورت ثابت روشن بماند وجود خطا در سیستم را نشان می دهد که باید سریعاً به نزدیکترین نمایندگی مجاز سایپا مراجعه شود. چرا که در عملکرد سیستم کیسه هوا اختلال ایجاد شده و می تواند باعث عمل نکردن و یا عملکرد نابهنگام کیسه هوا شود.

 **چراغ هشدار دهنده غیر فعال بودن کیسه هوای سرنشین:**

این چراغ با هر بار قراردادن سویچ موتور در موقعیت ON باید به مدت ۵ ثانیه چشمک بزند و در این مدت سیستم را کنترل می نماید در صورتیکه کلید غیر فعال نمودن کیسه هوای سرنشین  در موقعیت OFF باشد این چراغ روشن می ماند.

الکتریکی موتور بوجود آمده است. در این وضعیت خودرو قادر به حرکت می باشد ولی برای بازدید موتور به یکی از نمایندگی های مجاز شرکت سایپا یدک مراجعه نمایید.



⚠ احتیاط

- رانندگی طولانی مدت با وجود روشن بودن چراغ عیب یاب موجب آسیب دیدن خودرو و همچنین افزایش مصرف سوخت خواهد شد.
- در صورتی که این چراغ چشمک بزند، احتمال معیوب بودن کاتالیزر و در نتیجه کاهش توان موتور وجود دارد.
- جهت بازدید سیستم به یکی از نمایندگی های مجاز شرکت سایپا یدک مراجعه نمایید.

⚠ توجه

گاهی عدم بستن صحیح درب باک موجب روشن شدن چراغ عیب یاب می گردد. لذا در این حالت از بسته بودن صحیح درب باک نیز اطمینان حاصل کنید.

هشدار

چنانچه سویچ موتور در موقعیت ON قرار گرفت و چراغ هشدار دهنده  یا  به مدت ۵ ثانیه چشمک نزد سیستم دارای ایرادی می باشد. در این حالت می بایست به نزدیک ترین نمایندگی مجاز شرکت سایپا مراجعه شود.

چراغ هشداردهنده کیسه هوا در طرح ۱:

چراغ هشدار دهنده کیسه هوا برای نشان دادن وضعیت کیسه هوا راننده و سرنشین جلو به راننده به کار می رود. این چراغ با هر بار قرار دادن سویچ موتور در وضعیت ON، به مدت ۵ ثانیه چشمک می زند سپس به مدت ۱ ثانیه خاموش شده و پس از آن یکی از سه حالت زیر را نشان می دهد:

حالت ۱: چراغ خاموش: سیستم کیسه هوا بدون ایراد بوده و کیسه هوای سرنشین جلو نیز فعال می باشد.

حالت ۲: چراغ دائم روشن: سیستم کیسه هوا بدون ایراد بوده و کیسه هوای سرنشین غیر فعال می باشد.

حالت ۳: چراغ چشمک زن: سیستم کیسه هوای راننده یا سرنشین جلو دارای ایرادی می باشد. در این حالت می بایست به نزدیک ترین نمایندگی مجاز شرکت سایپا مراجعه شود.

* مطابق با مدل خودرو



نور بالای اخطار دهنده

برای روشن کردن لحظه ای نور بالای چراغ‌های جلو، مطابق شکل بالا، بطور آرام اهرم دسته چراغ را به طرف خود بکشید، سپس اهرم را رها کنید اهرم خودبخود به حالت اول بر می‌گردد. برای استفاده از نور بالای اخطار دهنده لزومی به روشن بودن کلید چراغ‌ها نمی‌باشد.

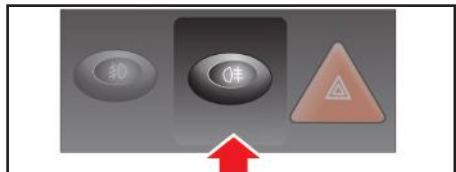

چراغ مه شکن عقب

جهت روشن کردن چراغ مه شکن عقب در مواقع ضروری ابتدا چراغ‌های اصلی خودرو را روشن نموده و سپس دکمه نشان داده شده در شکل بالا فشار دهید.



نور بالای چراغ‌ها

چنانچه در حالتی که اهرم چراغ‌ها در حالت نور پایین می‌باشد آن را مطابق شکل بالا به سمت جلو حرکت دهید. نور بالای چراغ‌های جلو روشن و در همین حال لامپ نشان دهنده نور بالا که به رنگ آبی می‌باشد، در صفحه علائم روشن خواهد شد.

توجه!

استفاده از چراغ مه شکن فقط در مواقع ضروری نظیر مه و گرد و غبار، توصیه می‌گردد. در سایر موارد باعث کاهش دید و آزار رانندگان خودروهای عقب می‌شود.

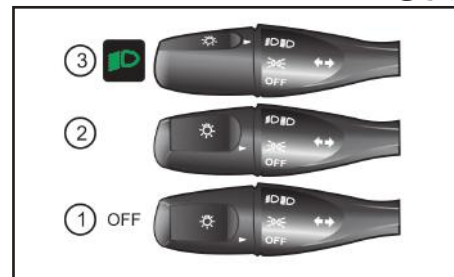

کلید چراغ‌ها

با یکبار چرخاندن اهرم چراغ‌ها مطابق شکل، چراغ‌های پشت داشبورد، چراغ‌های نمره، خطر عقب و کوچک جلو روشن می‌شوند. با چرخاندن مجدد اهرم در همان جهت، علاوه بر چراغ‌های ذکر شده در مرحله اول، چراغ‌های اصلی نیز روشن می‌شوند.

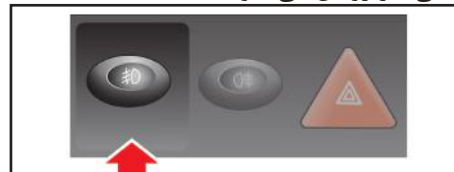

چراغ مه شکن جلو*

جهت روشن کردن چراغ مه شکن جلو در مواقع ضروری ابتدا چراغ‌های خطر در شب را روشن نموده و سپس دکمه نشان داده شده در شکل بالا را فشار دهید.

*مطابق با مدل خودرو

چراغ ها

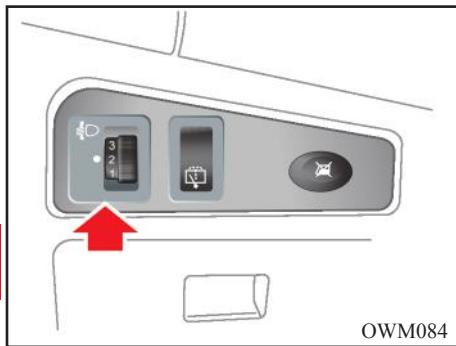

OWM084

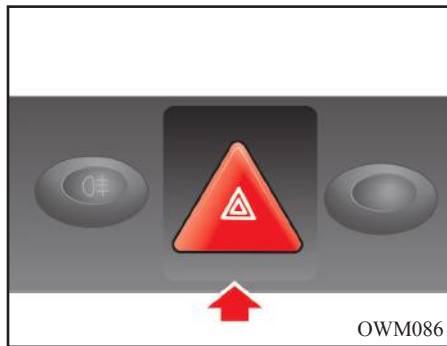

OWM086

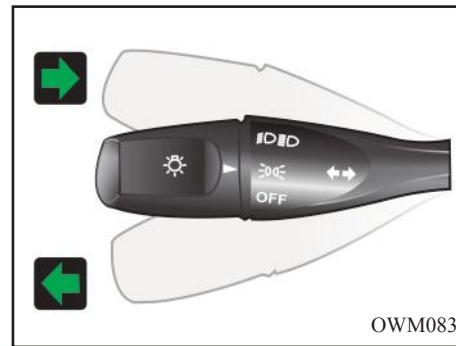

OWM083

کلید تنظیم ارتفاع نور چراغ های جلو

این کلید جهت تنظیم چراغ های جلو بوده، به طوری که نور آن مانع دید رانندگان خودروهای مقابل در شب یا روز نشوند.

تشریح کلید تنظیم نور چراغ های جلو:

به منظور تنظیم نور چراغ های جلو در راستای عمودی، مطابق جدول ذیل عمل نمایید.

بار روی خودرو			موقعیت
صندلیهای عقب	صندلیهای جلو	صندوق	
-	۱ یا ۲ نفر	-	۰
-	۲ نفر	۳ نفر	۱
۳۵ کیلوگرم	۲ نفر	۳ نفر	۲
حداکثر بار مجاز	۱ نفر	-	۳

چراغ فلاشر

در صورت روشن شدن چراغ فلاشر، چراغ های راهنمای چپ و راست همزمان روشن و خاموش می شوند و بعنوان چراغ هشدار دهنده برای راننده ای است که در حال نزدیک شدن و سبقت گرفتن از خودروی شما می باشند.

برای روشن کردن فلاشر کلید مربوط به آن را که در وسط کنسول قرار دارد، فشار دهید. این کلید در کلیه موقعیت های سویچ عمل می کند.

برای خاموش کردن چراغ های فلاشر، کلید را مجدداً فشار دهید.

چراغ های راهنما

جهت روشن کردن چراغ های راهنما سویچ موتور باید در موقعیت ON باشد. مطابق با شکل بالا هنگام گردش به راست، اهرم چراغ ها را به سمت بالا و هنگام گردش به چپ، آن را به سمت پایین فشار دهید.

اهرم راهنما دارای دو حرکت به شرح ذیل می باشد:

حرکت اول - مرحله اول که مخصوص تغییر مسیر از یک باند به باند دیگر و یا در زمان سبقت می باشد، استفاده می گردد.

حرکت دوم - مرحله دوم که اهرم به طور کامل حرکت می کند مخصوص گردش به سمت راست و یا چپ بوده که با گردش کامل فرمان، اهرم به جای اولیه خود بر می گردد.

برف پاک کن عقب و قفل کودک شیشه عقب

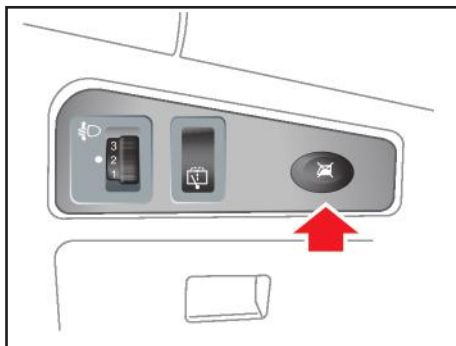

کلید قفل کودک شیشه بالابر عقب*
این کلید جهت قفل کردن شیشه های عقب می باشد.

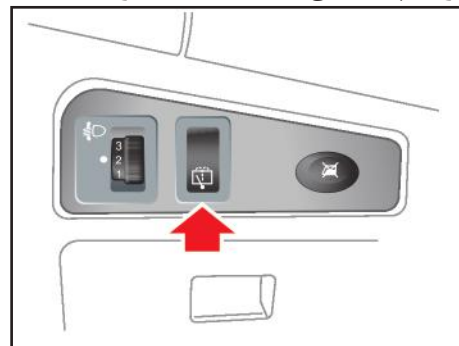

کلید برف پاک کن عقب
شیشه شوی عقب
کلید برف پاک کن عقب در دو وضعیت زیر عمل می نماید:
۱- روشن شدن برف پاک کن و تمیز کردن شیشه در وضعیت بارندگی.
۲- وضعیت دوم به صورت فشاری، پمپ شیشه شوی فعال شده و همچنین برف پاک کن عمل می نماید. بدیهی است که پس از برداشتن فشار دکمه فوق به وضعیت اول بازگشته، یعنی پمپ عمل نمی کند و فقط برف پاک کن عمل می نماید.

*مطابق با مدل خودرو

برف پاک کن و شیشه شوی

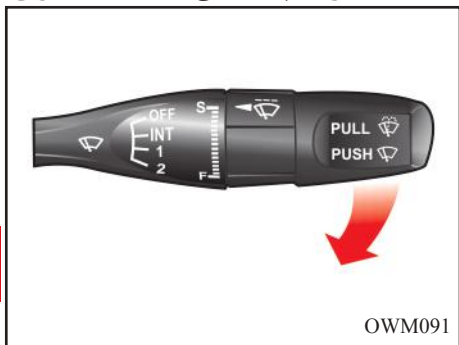

شستشوی شیشه

جهت شستشوی شیشه جلو، سویچ را در وضعیت ON گذاشته و یا موتور را روشن کنید. سپس اهرم برف پاک کن را مطابق شکل به طرف خود کشیده و در همان حالت نگه دارید. مایع شستشو در این هنگام بر روی شیشه جلو پاشیده می شود.

⚠ احتیاط

برای جلوگیری از آسیب دیدن پمپ شیشه شوی، دقت کنید که هنگام خالی بودن مخزن شیشه شوی، از بکار انداختن آن خودداری نمایید.

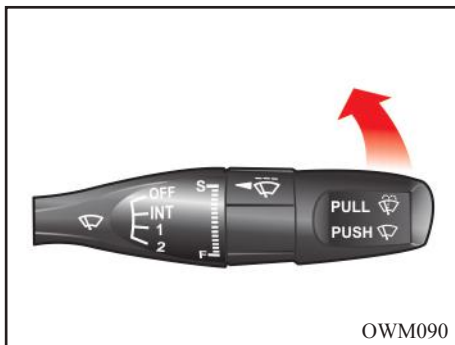

حرکت تکی برف پاک کن (تنها یک رفت و برگشت)

برای یک بار حرکت تیغه های برف پاک کن و یا یک لحظه، اهرم برف پاک کن را مطابق شکل حرکت دهید.

⚠ احتیاط

برای جلوگیری از آسیب دیدن بازوهای برف پاک کن، هیچگاه آنها را با دست حرکت ندهید. از نزدیک کردن بنزین، نفت و تینر و سایر حلال های دیگر به تیغه های برف پاک کن خودداری نمایید.

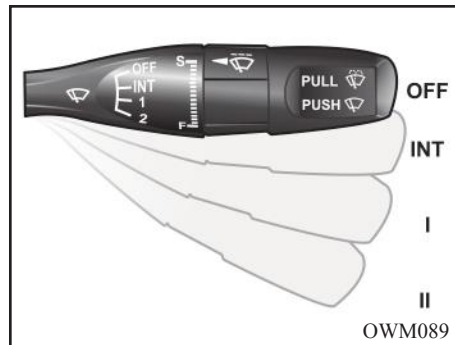

برف پاک کن شیشه جلو

برای روشن کردن برف پاک کن، لازم است که سویچ موتور در وضعیت ON قرار گرفته و سپس اهرم برف پاک کن مطابق شکل به شرح زیر عمل می نماید:

- OFF- مرحله خاموش بودن برف پاک کن
- INT- دور اتوماتیک برف پاک کن
- I- دور کند برف پاک کن
- II- دور تند برف پاک کن

فصل ۵- نکات رانندگی



۶۶	مشخصات لازم سوخت خودرو
۶۷	سیستم کنترل آلودگی
۶۸	نکات قابل توجه قبل از رانندگی
۶۹	توصیه هایی در خصوص کارکرد اقتصادی خودرو
۷۰	رانندگی در شرایط خاص
۷۳	اخطارها

مشخصات لازم سوخت خودرو

مشخصات لازم سوخت خودرو

در این خودرو لازم است از بنزین با استاندارد یورو ۴ استفاده شود. در صورت استفاده از بنزین بدون سرب این خودرو بهترین عملکرد را خواهد داشت. بنزین بدون سرب باعث کاهش آلایندگی های خروجی از اگزوز گردیده و مانع ایجاد رسوب سر شمع می شود.

توجه

هرگز از بنزین سرب دار استفاده نکنید. استفاده از بنزین سرب دار باعث آسیب دیدن کاتالیست می شود. تنها در صورتی از مکمل های بنزین جهت پاک کردن سیستم سوخت رسانی استفاده نمایید که نوع آن به تائید شرکت سایپادک رسیده باشد. بنزین حاوی سرب به سنسور اکسیژن در سیستم کنترل موتور آسیب جدی رسانده و مانع عملکرد صحیح سیستم کنترل آلایندگی های خودرو می شود.

سیستم کنترل آلایندگی ها *

سیستم کاتالیست این خودرو از نوع CCC متصل به منیفولد اگزوز میباشد. هرگونه ایجاد تغییر در خودرو توسط مالک می تواند بر عملکرد، ایمنی و عمر خودرو تاثیر داشته و موجب نقص قوانین کنترل آلودگی محیط زیست گردد. علاوه بر این، هرگونه آسیب دیدگی یا نقص در عملکرد خودرو که در اثر تغییرات بکار رفته توسط مشتری صورت پذیرفته باشد، شامل خدمات گارانتی نخواهد گردید.

اقدامات احتیاطی موتور

گازهای خروجی از اگزوز، حاوی مونوکسیدکربن است. این گاز بیرنگ و بی بو بوده و در صورت استشمام بسیار خطرناک می باشد. - گاز مونوکسید کربن همراه با سایر گازهای خروجی از اگزوز می باشد. لذا در صورت استشمام هر نوع گاز و دود در داخل اتاق خودرو، سریعاً به نزدیکترین تعمیرگاه مجاز شرکت سایپا یدک مراجعه نمایید. در صورت عدم دسترسی به تعمیرگاه هرگز با خودرویی که دود و گازهای خروجی به داخل اتاق آن نشت می کند، به رانندگی ادامه ندهید. در صورت اجبار به رانندگی کلیه شیشه های

خودرو باید پایین باشد.

- هرگز در مکان های بسته (پارکینگ سرپوشیده) خودرو را روشن رها ننمایید. دقت نمایید حداکثر زمانی که موتور در این مکان ها روشن می ماند جهت حرکت دادن خودرو و خارج شدن از پارکینگ باشد.

- در صورتی که در محیط باز خودرو با موتور روشن متوقف است، اهرم تهویه را در وضعیت ورود هوای خارج به داخل قرار دهید. در صورت استشمام بوی دود فوراً موتور را خاموش نمایید. - هرگز داخل خودرویی که به مدت طولانی با موتور روشن متوقف است ننشینید.

نکات محیط زیستی

در صورت خروج دود غیرطبیعی از اگزوز، در اولین فرصت جهت عیب یابی و تنظیم موتور به تعمیرگاه های مجاز مراجعه نمایید زیرا خروج دود غیرعادی آلودگی بیشتر هوا را به دنبال خواهد داشت.

مصرف سوخت خودرو را کنترل نموده و آن را با میزان مصرف بهینه اعلام شده توسط سازنده خودرو مقایسه کنید و در صورت وجود تفاوت قابل ملاحظه به تعمیرگاه های مجاز مراجعه نمایید.

نکات محیط زیستی

کاتالیست

اکثر خودروهای مدرن امروزی، مجهز به مبدل‌های کاتالیتیکی سه راهه (- Three Way Catalytic Converter) می‌باشند. مفهوم سه راهه، اشاره به سه آلاینده اساسی تولید شده توسط موتور خودروها شامل مونوکسید کربن، اکسیدهای نیتروژن و هیدروکربن‌هاست که توسط این مبدل‌ها مورد پالایش قرار می‌گیرند. این مبدل‌ها با استفاده از عناصر خاص و ساختار ویژه خود گازهای آلاینده اصلی خودرو را به دی‌اکسید کربن، نیتروژن و آب تبدیل می‌کنند که خطر چندانی برای محیط زیست ندارند. باید توجه داشت که حذف و یا عدم تعویض به موقع کاتالیست علاوه بر ایجاد آلودگی در محیط زیست موجب اختلال در عملکرد مناسب خودرو نیز می‌گردد.

سیستم کنترل آلودگی

این خودرو مجهز به سیستم کنترل آلاینده‌ها توسط کاتالیست می‌باشد. به منظور نگهداری و اطمینان از عملکرد صحیح قطعه مذکور موارد ذیل می‌بایست همواره مد نظر قرار گیرد.

- طول عمر مفید کاتالیست در شرایط کارکرد استاندارد ۱۰۰ هزار کیلومتر می‌باشد.
- در صورت بروز نقص عملکردی موتور و یا پس از طی کارکرد ۱۰۰ هزار کیلومتر قطعه مذکور می‌بایست در نمایندگی‌های مجاز شرک سایپا تعویض گردد.
- بازدهی‌های دوره ای هر ۱۰ هزار کیلومتر از گازهای خروجی خودرو می‌بایست صورت پذیرد و در صورتی که میزان گازهای آلاینده از حد استاندارد تجاوز نماید، پس از اطمینان عملکرد صحیح دیگر قطعات موثر نسبت به تعویض کاتالیست در نمایندگی‌های مجاز سایپا اقدام گردد.

اقدامات احتیاطی مربوط به کاتالیست

در صورتیکه خودرو شما مجهز به سیستم کنترل آلاینده‌ها توسط کاتالیست از نوع CCC باشد، متصل به منی‌فولد آگزوز می‌باشد. لذا اقدامات احتیاطی زیر را مدنظر قرار دهید:

- فقط از بنزین بدون سرب استفاده کنید.
- هرگز بر روی مواد قابل اشتعال (نظیر علف خشک، کاغذ، برگ خشک، مواد سوختنی و ...)
- توقف و یا رانندگی نکنید زیرا کاتالیست بسیار داغ بوده و احتمال آتش سوزی وجود دارد.
- در صورت مشاهده هر نشانه‌ای مبنی بر عدم عملکرد صحیح موتور نظیر لرزش موتور یا مشاهده کاهش توان موتور، به رانندگی با خودرو ادامه ندهید.
- از گاز دادن در حالت درجا به مدت طولانی خودداری نمایید.
- در اجزاء موتور و سیستم کنترل آلاینده‌ها هیچگونه تغییری ندهید.

کلیه تغییرات و تنظیمات باید توسط متخصصین تعمیرگاه‌های مجاز شرک سایپا یدک انجام گردد. عدم رعایت اقدامات احتیاطی ذکر شده منجر به صدمه دیدن کاتالیست و باطل شدن شرایط گارانتی خودرو خواهد شد.

نکات قابل توجه قبل از رانندگی

قبل از رانندگی

- قبل از نشستن در خودرو به موارد زیر دقت شود:
- از تمیز بودن سطوح بیرونی شیشه های عقب و جلو، آینه ها و سطح چراغ ها اطمینان حاصل کنید.
- وضعیت لاستیک ها را بازدید کنید.
- قسمت زیر خودرو را از نظر هر گونه نشستی بازدید کنید.

در صورتی که تصمیم به حرکت با دنده عقب دارید مطمئن شوید مانعی پشت خودرو نباشد.

بازدیدهای مهم

قبل از شروع به حرکت با خودرو سطح روغن موتور، روغن ترمز و سطح مایع مخزن شیشه شوی و آب رادیاتور را طبق معیار مناسب بازدید نمایید. جزئیات هر کدام در بخش تعمیر و نگهداری مطرح شده است.

قبل از استارت زدن

- مطمئن شوید کلیه دربها بسته و قفل هستند.
- صندلی خود را تنظیم نمایید.
- آینه های بغل و آینه وسط را تنظیم کنید.
- از صحت عملکرد کلیه چراغ ها اطمینان حاصل کنید.
- نشانه های صفحه کیلومتر شمار را بررسی کنید.

با قراردادن سویچ در حالت ON، مطمئن شوید کلیه چراغ های هشدار دهنده صحیح عمل می کنند.

اهرم ترمزدستی را کاملاً پایین ببرید و مطمئن شوید چراغ مربوط به آن در صفحه کیلومتر شمار، خاموش شده است. به منظور حفظ ایمنی بیشتر قبل از حرکت اطمینان حاصل نمایید که به کلیه قسمت ها و تجهیزات خودرو آشنا شده اید.

رانندگی پس از مصرف دارو

رانندگی پس از مصرف برخی از داروها بسیار خطرناک است. در صورت مصرف دائم دارو حتماً با پزشک در مورد رانندگی پس از مصرف دارو مشورت نمایید.

نکات محیط زیستی

از مسافرت های غیر ضروری با خودرو شخصی تک سرنشین خودداری نمایید.

از حمل بار اضافی به وسیله خودرو پرهیز کنید زیرا هر ۱۰۰ کیلوگرم بار اضافی بطور متوسط مصرف سوخت را یک لیتر در هر ۱۰۰ کیلومتر بالا می برد.

محوطه پارک اتومبیل خود را کنترل کنید تا از نشستی روغن و مایعات دیگر بموقع مطلع شوید. با بوق زدن غیر ضروری آلودگی صوتی ایجاد نکنید.

توصیه هایی در خصوص کارکرد اقتصادی خودرو

میزان مصرف سوخت درج شده بر روی برچسب مصرف سوخت براساس شرایط استاندارد یورو ۲ و یورو ۴ (متناسب با مدل خودرو) می باشد که مطابق سیکل رانندگی (ترکیبی شهر و جاده) به دست آمده است. لذا در صورت رانندگی در شرایط غیر استاندارد میزان مصرف سوخت افزایش خواهد یافت.

میزان مصرف بنزین به نحوه رانندگی، زمان و مکان رانندگی و نوع سوخت استفاده شده بستگی دارد.

جهت استفاده اقتصادی تر از خودرو و صرفه جویی در مصرف سوخت توصیه های زیر را رعایت نمایید:

- از رانندگی پر شتاب پرهیز کنید.
- استفاده از سیستم های الکتریکی
- برای گرم کردن موتور در حالت درجا، زمان طولانی صرف ننمایید.
- هنگام حرکت از حالت سکون، به آرامی شتاب بگیرید.

- از تنظیم بودن موتور خودروی خود همواره اطمینان حاصل نمایید و از جدول زمانبندی سرویس های دوره ای پیروی نمایید. این کار

باعث افزایش عمر قطعات خودرو خواهد شد.
- از استفاده غیر ضروری سیستم تهویه مطبوع خودداری کنید.

- هنگام رانندگی در جاده های ناهموار از سرعت خودرو بکاهید.

- به منظور افزایش عمر لاستیک ها و کاهش مصرف سوخت، فشار باد لاستیک ها را همواره در حد استاندارد نگه دارید.

- فاصله ایمنی تا خودروی جلویی را حفظ کنید تا از ترمزگیربهای شدید و در نتیجه ساییدگی لاستیکها و لنت های ترمز جلوگیری شود و نیز در مصرف بنزین اضافی برای شتابگیری مجدد صرفه جویی گردد.

- استفاده از باربندهای غیر استاندارد و وجود بار اضافه غیر ضروری (وسایل اضافی و غیر ضروری) در خودرو باعث افزایش مصرف سوخت می شود.
- پایین بودن شیشه های جانبی (مخصوصاً در سرعت های بالا) باعث افزایش مصرف سوخت می شود.

- عدم انجام سرویس های ادواری (تعویض به موقع قطعات مصرفی مانند فیلتر هوا، شمع ها، وایرها و فیلتر سوخت)

- هنگام رانندگی پای خود را برای استراحت

استفاده اقتصادی از خودرو

روی پدال ترمز تکیه ندهید. این کار باعث ساییدگی زودرس لنت های ترمز و افزایش مصرف سوخت می شود.

- تنظیم نبودن زاویه چرخ ها باعث ساییدگی زودرس لاستیک ها و افت توان موتور و نهایتاً مصرف سوخت بیشتر می شود.

- باز بودن پنجره ها در سرعت های بالا، باعث افزایش مصرف سوخت می شود.

- ورزش باد در جهت مخالف رانندگی باعث افزایش مصرف سوخت می شود. در چنین شرایطی بهتر است با سرعت کمتری حرکت نمایید.

توجه!

بهینه ترین مصرف سوخت در محدوده سرعتی ۸۰ تا ۹۰ کیلومتر در ساعت و دور موتور کمتر از ۳۰۰۰ حاصل می گردد.

هشدار

حرکت با موتور خاموش

هرگز در سراسیمی ها و یا در هر موقعیتی که خودرو در حال حرکت است، موتور را خاموش ننمایید.

سیستم تقویتی هیدرولیک فرمان و ترمز هنگام خاموش بودن موتور، عمل نخواهد کرد.

لذا در سراسیمی‌ها بهتر است با استفاده از دنده سنگین از اثر ترمزی موتور استفاده نمایید.

رانندگی در شرایط خاص

هنگام رانندگی در شرایط خطرناک نظیر برف، یخ، گل و لای و ماسه و موارد مشابه به توصیه های زیر توجه کنید:

- با احتیاط رانندگی کنید و ضمن حفظ فاصله ایمنی با خودروی جلو، مسافت ترمزگیری را بیشتر کنید.

- از ترمزگیری یا دورزدن‌های ناگهانی خودداری نمایید.

- هنگام شروع حرکت در برف، گل یا ماسه از دنده ۲ استفاده کرده و به آرامی پدال گاز را بفشارید تا از در جا چرخیدن چرخ‌های جلو،

جلوگیری‌شود. در صورت نیاز می‌توان از دنده‌های سنگین تر (۱ و عقب) استفاده کرد.

- در صورتی که خودرو در برف، یخ یا گل و لای گیر کرده است، از شن، نمک، زنجیر چرخ یا مواد دیگری که اصطکاک را زیاد کند (نظیر موکت) در زیر چرخ‌های جلو استفاده نمایید.

نکات محیط زیستی

در صورت توقف خودرو بیش از ۳ دقیقه، خودرو را خاموش نمایید زیرا میزان مصرف بنزین در این حالت معادل طی نمودن یک کیلومتر مسافت می باشد.

برای رسیدن به سرعت مطلوب، پدال گاز را تا نیمه فشار دهید زیرا سرعت گرفتن پراگاز، مصرف بنزین را بصورت آنی افزایش می‌دهد.

سرعت مابین ۶۰ الی ۹۰ کیلومتر در ساعت مطمئن و اقتصادی است. با افزایش سرعت مصرف سوخت و آلودگی به شدت افزایش می‌یابد.

استفاده از قطعاتی مانند سر اگزوزهای غیر استاندارد که به‌عنوان مانعی بر سر گازهای خروجی اگزوز عمل می‌نماید، باعث بروز اشکال در نحوه احتراق موتور خودرو و در نتیجه سبب افزایش مصرف سوخت خواهد شد.

هشدار

استفاده از دنده معکوس روی سطح لغزنده خطرناک است. این کار باعث تغییر ناگهانی سرعت چرخ‌ها و سرخوردن خودرو می‌گردد.

در آوردن خودرو از گل و لای و برف

در صورت گیرکردن خودرو در برف، گل و ماسه، به منظور بیرون آوردن آن بطور مکرر دنده را بین دنده ۱ و دنده عقب تغییر دهید و به آرامی پدال گاز را بفشارید.

زیاد گاز ندهید. اگر پس از انجام موارد فوق هنوز خودرو در گل یا برف گیر کرده بود، از یک یدک‌کش جهت بیرون آوردن آن استفاده نمایید. در غیر این صورت بدلیل بالا رفتن دمای موتور، به موتور و گیربکس آسیب می‌رسد.

⚠ هشدار

از گاز دادن شدید در شروع حرکت یا رها نمودن ناگهانی پدال کلاچ که موجب درجا چرخیدن چرخها می گردد خودداری نمایید. این عمل موجب داغ شدن لاستیک ها و یا حتی ترکیدن آنها و در نتیجه صدمه رساندن به افراد کنار خودرو خواهد شد.

رانندگی در شب

نظر به اینکه خطرات رانندگی در شب بیشتر از روز است، توصیه‌های زیر را مورد توجه قرار دهید :

- دید رانندگی در شب بخصوص در خیابان‌های بدون چراغ، کاهش می یابد لذا از سرعت خودرو بکاهید و فاصله ایمنی را تا خودروی جلویی حفظ کنید.

- آینه ها را طوری تنظیم کنید که از انعکاس نور چراغ‌های سایر خودروها، بکاهید.

- سطح چراغ های جلو را همواره تمیز نگهدارید. عدم تمیز بودن چراغ ها و یا معیوب بودن آنها، از دید در شب می کاهد.

- از نگاه کردن مستقیم به نور چراغهای

رانندگی در شرایط خاص

- عبور از گودال های آب با سرعت بالا موجب کاهش کارایی ترمزها خواهد شد. عبور از گودال آب را حتماً به آهستگی انجام دهید.

- در صورتیکه احتمال می دهید ترمزها خیس شده اند برای خشک کردن آنها، خودرو را به آرامی برانید و چند بار به نرمی ترمز بگیرید تا نیروی ترمزی عادی مجدداً حاصل شود.

خودروهایی که از روبرو می آیند، پرهیزید. زیرا این کار باعث کاهش دید شما شده و چندین ثانیه زمان لازم است تا چشمهایتان مجدداً به تاریکی شب عادت کنند.

- چراغ های جلو را روشن کنید تا خودروی شما از روبرو قابل رویت باشد.

رانندگی در باران

رانندگی در جاده های مرطوب و لغزنده خطرناک است و لازم است آمادگی لازم را جهت رانندگی در این شرایط داشته باشید. لذا به توصیه های زیر در این خصوص توجه نمایید.

- از صحت عملکرد برف پاک کن و شیشه شوی اطمینان حاصل نمایید.

- با سرعت کمتری رانندگی کنید، زیرا علاوه بر اینکه دید راننده در بارش شدید باران کاهش می یابد جهت متوقف کردن خودرو به مسافت ترمزگیری بیشتری نیاز است.

- در صورتی که لاستیک ها فرسوده باشند، ترمز گرفتن روی سطوح لغزنده به سر خوردن خودرو و سانحه منجر خواهد شد.

- چراغ های جلو را روشن کنید تا خودروی شما از روبرو قابل رویت باشد.

نکات ایمنی جهت رانندگی در زمستان

- به همراه داشتن وسایل کمکی نظیر زنجیر چرخ، مایع مخصوص یخ زدایی شیشه جلو، یک کیسه شن یا نمک، چراغ قوه، یک بیلچه کوچک و کابل باتری کمکی توصیه می گردد.

- از کافی بودن میزان ضدیخ در رادیاتور مطمئن شوید.

- وضعیت باتری و کابل های آنرا بازدید نمایید. سرما باعث کاهش کارایی باتری می شود لذا بهتر است از باتری با کیفیت خوب در زمستان استفاده شود تا نیروی استارت در زمستان، کاهش نیابد.

- سیستم جرقه را از نظر هرگونه قطع شدگی اتصالات و آسیب دیدگی بازدید نمایید.

- از ضدیخ مخصوص مایع شیشه شوی در مخزن شیشه شوی استفاده نموده و دقت نمایید مایع شیشه شوی به میزان کافی در مخزن فوق موجود باشد.

(از ضدیخ خنک کننده موتور استفاده ننمایید)

- در صورت احتمال یخ زدگی از ترمز دستی استفاده ننمایید. این امر اصولاً پس از رانندگی در برف و باران و افت دما تا دمای یخ زدگی، اتفاق

می افتد. در این حالت به جای ترمز دستی گیربکس را در موقعیت دنده یک و یا عقب قرار دهید.

و از مانع مناسب در چرخهای عقب استفاده ننمایید.

رانندگی در مناطق پر آب

در صورت نیاز به عبور از منطقه پر آب دقت نمایید سطح آب پایین تر از طوقه چرخ ها باشد. به آرامی حرکت نمایید زیرا ترمزها به دلیل خیس شدن کارایی عادی خود را ندارند و فاصله توقف در اثر ترمزگیری زیاد می شود. پس از عبور از منطقه پر آب در حالی که خودرو را به آرامی می رانید، چند بار به نرمی ترمز بگیرید تا ترمزها خشک شوند.

لاستیک مخصوص برف

توصیه می شود در صورت استفاده از لاستیک مخصوص برف هر چهار چرخ را مجهز به این لاستیک ها نمایید، چرا که در غیر این صورت کنترل خودرو کمی مشکل می شود. سرعت خودرو، هنگام استفاده از این لاستیک ها، نباید بیش از ۱۲۰ کیلومتر بر ساعت باشد.

زنجیر چرخ

استفاده از زنجیر چرخ باید متناسب با قوانین

راهنمایی و رانندگی باشد. زنجیر چرخ باید متناسب با سایز لاستیک باشد در این خصوص به توصیه شرکت سازنده توجه نمایید.

نصب زنجیر چرخ

به توصیه های شرکت سازنده هنگام نصب دقت کنید. زنجیر چرخ باعث خراشیدگی سطح قالیاق می شود لذا قبل از نصب زنجیر چرخ، قالیاق ها را جدا کنید.

⚠ هشدار

- استفاده از زنجیر کنترل خودرو را تحت تاثیر قرار می دهد.

- هنگام استفاده از زنجیر چرخ، سرعت خودرو نباید بیشتر از ۵۰ کیلومتر بر ساعت و یا عدد پیشنهاد شده توسط شرکت سازنده باشد.

- با احتیاط رانندگی نمایید و حتی الامکان از عبور روی دست اندازها، چاله ها، پیچهای تند و سایر مواردی که منجر به پرش خودرو می شود، بپرهیزید.

- زنجیر چرخ را روی چرخ های جلو تا حد امکان محکم نمایید. استفاده از زنجیر برای چرخ های عقب توصیه نمی شود. پس از طی مسافت حدود نیم تا یک کیلومتر مجدداً آنها را محکم نمایید.

سیستم فرمان هیدرولیک (Hydraulic Power Steering)

روغنهای مجاز که در این سیستم می توانند مورد استفاده قرار گیرد:

DEXRON II -۱
PSF-III -۲

میزان مورد نیاز روغن هیدرولیک فرمان در حدود ۸۷۵ سی سی

توجه:

سطح روغن هیدرولیک مخزن را با نشانده نصب شده بر روی میله درب مخزن روغن و در حالت موتور خاموش بررسی نمایید که با پستی در دامنه حداقل و حداکثر (H, L) قرار داشته باشد.

در مواقع بازدید و تعمیراتی روغن هیدرولیک به کتاچه راهنما مراجعه نمایید.

سیستم فرمان هیدرولیک هنگام خاموش بودن موتور عمل نمی کند.

هرگز هنگام توقف خودرو در حالی که موتور روشن است، فریبک فرمان را بیش از ۵ ثانیه در موقعیت کاملاً چپ یا راست نگه ندارید.

در مواقع بروز مشکل در رفتار سیستم به نمایندگی های مجاز شرکت سایپا مراجعه شود.



قفل کودک



در وضعیت بسته درب از داخل باز نمی شود



روانکارها

- روغن موتور را چک کنید
- بیش از حد مجاز روغن نریزید.
- مشخصه روغن: SAE 10W40
- سطح کیفی روغن: API SJ
- حجم روغن موتور ۳.۴ لیتر یا بیشتر - ۲ بدون فیلتر
- کتاچه راهنما را مطالعه فرمایید.

احتیاط

هنگامیکه موتور داغ است درب رادیاتور باز نشود.

سطح مایع خنک کننده در مخزن ذخیره حداقل یک بار در ماه بازدید شود.

(سطح طبیعی بین علامت پایین LOW و پر FULL در حالت سرد موتور است)

در نواحی گرمسیر از نسبت ۲۰٪ آب و ۸۰٪ ضدیخ استفاده شود.

برای تخلیه، شستشو و پر کردن مجدد از کتاچه راهنما استفاده نمایید.

هشدار

مراقب دستها باشید

هنگامیکه موتور خاموش است پروانه ممکن است به چرخش درآید

سایپا		SAIPA	
نابید نوع (T.A)			
شناسی (VIN)			
Pay Load	GWW		
Axle 1	Axle 2		
سال (Year)	سیستم (Sys.)		
نوع (Type)			
موتور (Eng.)			
اتاق (Cab.)			
رنگ (Col.)	ظرفیت (Cap. (D+P))		



هشدارهای پلیسی جهت پیشگیری از سرقت خودرو

- به خاطر داشته باشید هر لحظه غفلت صاحب خودرو یک فرصت برای مجرمین و سارقین محسوب می شود از اینرو توصیه می شود در هر شرایط هوشیاری خود را حفظ کنید و به ویژه در صحنه های ساختگی تصادف برای سرقت، غافلگیر نشوید.
- هنگام توقف در پارکینگ های عمومی فاقد نگهبان، همچون پارکینگ های مترو حتماً از تجهیزات ایمنی استفاده کنید.
- برای مقابله با تعقیب کنندگان احتمالی بلافاصله محل پارک خودرو را ترک نکنید. بهتر است لحظاتی تامل نموده و در اطراف خودرو حضور داشته باشید.
- در توقفگاه های طولانی مدت (مانند رفتن به اماکن تفریحی، فروشگاههای زنجیره ای و مطب پزشکان) هر از چند گاهی به خودرو خود سرکشی نمایید.
- هنگام رفتن به مراکز درمانی، بیمارستان ها، داروخانه ها و یا انتقال مصدومین به درمانگاه ها از قفل بودن درب ها و بکارگیری تجهیزات لازم اطمینان حاصل کنید و در صورت امکان فردی را جهت مراقبت در محل بگمارید.
- هنگام رفتن به میهمانی و امثال آن به نقاط ناآشنا با هوشیاری بیشتری عمل نموده و موارد حفاظتی را بیش از پیش رعایت کنید.

فصل ۶ - فوریت های فنی



۷۶	تجهیزات هشدار دهنده
۷۷	گرمای بیش از حد موتور.....
۷۸	روشن کردن خودرو در شرایط اضطراری
۷۹	محافظت مدار های الکتریکی
۸۳	تغذیه مدارهای الکتریکی
۸۷	بکسل کردن خودرو.....
۸۹	تعویض چرخ ها

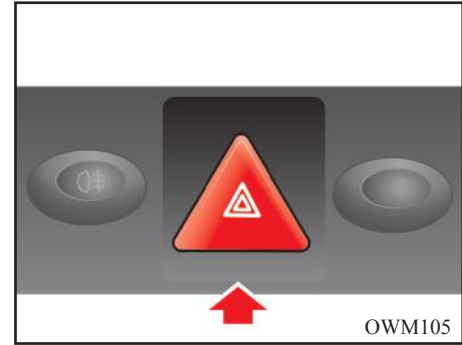

فلاشر

فلاشر به عنوان چراغ هشدار دهنده برای رانندگانی است که در حال نزدیک شدن و سبقت گرفتن از خودروی شما می باشند. همچنین به منظور بکسل خودرو یا توقف در کنار جاده ها، مورد استفاده قرار می گیرد. در صورت روشن شدن فلاشر، چراغ های راهنمای جلو و عقب همزمان روشن و خاموش می شوند.

توجه

هنگام روشن بودن فلاشرها، چراغ های راهنما به تنهایی کار نخواهند کرد.



مثلث ایمنی

در مواقع اضطراری و در زمان توقف خودرو در کنار جاده، این مثلث را در جاده قرار دهید تا خودروهایی که به سمت خودروی شما در حال حرکت هستند، متوجه وضعیت اضطراری و وجود خودرو در جاده بشوند.

هشدار

هنگام گرم بودن موتور درب رادیاتور را باز ننمایید. چرا که ممکن است بخار و آب داغ به بیرون پاشیده و صدمات جدی به شما وارد سازد. اگر موتور دائماً جوش می آورد نسبت به تعمیر و بازدید سیستم خنک کاری موتور، اقدام نمایید.

گرمای بیش از حد موتور

اگر نشانگر دمای موتور، دمای بیش از اندازه را نشان دهد، یا موتور دچار افت توان گردد و یا اگر صدای بلند کوبش از موتور شنیده شود، احتمالاً دمای موتور بیش از حد بالا رفته است. در صورت بروز هر یک از علائم فوق طبق دستورالعمل زیر عمل نمایید:

۱- چراغ فلاشر را روشن نمایید، به نزدیکترین محل ایمن رفته و خودرو را متوقف نمایید. دنده را خلاص کرده و ترمزدستی را بکشید.

۲- اطمینان حاصل نمایید که کولر خاموش است. ۳- اگر مایع خنک کننده یا بخار از رادیاتور بیرون می زند، موتور را خاموش نموده، سویچ را در موقعیت ON قرار دهید، لیکن موتور را روشن ننمایید. وقتی که سویچ در وضعیت ON باشد، فن به طور خودکار به کار می افتد.

در صورتی که فن عمل نمی کند، به یکی از نمایندگی های مجاز شرکت سایپادک مراجعه نمایید.

چنانچه مایع خنک کننده از رادیاتور بیرون نمی زند، اجازه دهید که موتور در دور آرام کار کند، درب موتور را بالا زده و منتظر بمانید تا موتور آرام آرام خنک شود.

اتصال کابل های رابط

هنگام متصل نمودن کابلها بر روی باتری خم نشوید.

۳- ابتدا خودرویی را که باتری کمکی بر روی آن سوار است روشن نموده و دور موتور آنرا به ۲۰۰۰ دور در دقیقه برسانید، سپس خودرویی که باتری تخلیه شده روی آن قرار دارد (گیرنده) را روشن نمایید.

اگر علت خالی شدن باتری به درستی معلوم نیست (غیر از مواردی چون روشن ماندن اتفاقی چراغ ها) لازم است خودرو توسط نمایندگی مجاز شرکت سایپا یدک بررسی شود.

روشن کردن خودرو به وسیله هل دادن
روشن کردن خودرو با هل دادن، ممکن است باعث صدمه دیدن موتور و سیستم کنترل آلایندهی آن شود.

احتیاط

هیچ گاه از بکسل کردن برای روشن نمودن خودرو استفاده نکنید، زیرا حرکت ناگهانی رو به جلوی خودرو، در هنگام روشن شدن موتور آن، ممکن است باعث برخورد دو خودرو با یکدیگر شود.

اتصال کابل های رابط

کابل های رابط را طبق ترتیب اعداد ذکر شده در شکل متصل نموده و جهت جدا کردن به روش عکس عمل نمایید.

۱- کلیه تجهیزات برقی غیرضروری خودرو را خاموش نمایید.

۲- کابل های رابط را دقیقاً مانند ترتیبی که در شکل صفحه بعد می بینید، متصل نمایید، به این ترتیب که، ابتدا سرکابل رابط را به قطب مثبت (+) باتری تخلیه شده (۱)، سر دیگر آن را به قطب مثبت باتری کمکی (۲) متصل نمایید. سپس سرکابل دوم را به قطب منفی باتری کمکی (۳) متصل نموده و سر دیگر آن را به یک نقطه فلزی ثابت و محکم (مثل دسته موتور یا هر سطح رنگ نشده دیگر) از خودروی گیرنده متصل نمایید. دقت کنید که اتصال بدنه از باتری دور باشد.

دقت کنید که نباید قطب منفی (-) باتری کمکی به قطب منفی (-) باتری تخلیه شده، متصل شود. احتیاط نمایید که سر هر کابل جز به قطب یا اتصال بدنه گفته شده، به نقطه دیگری تماس پیدا نکند.

اگر دمای موتور در دور آرام پایین نیامد، موتور را خاموش نموده و مدت کافی صبر نمایید تا خنک شود.

۴- در مرحله بعد سطح مایع خنک کننده را بررسی نمایید. اگر سطح مایع خنک کننده در مخزن پایین بود، درب رادیاتور، پمپ آب، شیلنگ ها و اتصالات بخاری و رادیاتور را بازدید نمایید.

در صورت وجود نشتی قابل ملاحظه یا عیب دیگری که می تواند باعث جوش آوردن موتور گردد، موتور را تا زمان رفع عیب روشن ننمایید و با یکی از نمایندگی های مجاز سایپا یدک تماس بگیرید.

اگر نشتی یا مشکل دیگری را در سیستم خنک کاری خودرو نیافتید، با احتیاط، به مخزن، مایع خنک کننده بیافزایید.

روشن کردن خودرو در شرایط اضطراری

استفاده از باتری کمکی

استفاده از باتری کمکی به روش نادرست می تواند خطر آفرین باشد.

بنابراین برای آنکه آسیبی به خودتان، خودرو یا باتری وارد نیاید، اتصال باتری به باتری را آنگونه که در این دفترچه راهنما آمده است، انجام دهید.

در صورت عدم اطمینان از نحوه صحیح انجام این روش، حتماً از یک مکانیک مجرب و یا واحد تعمیر سیار بخواهید تا خودروی شما را برایتان روشن نماید.

روش اتصال باتری به باتری

۱- اطمینان حاصل نمایید که باتری کمکی ۱۲ ولت است و قطب منفی آن اتصال بدنه شده باشد.
۲- سطح الکترولیت هر خانه باتری را بررسی نمایید.
۳- اگر باتری کمکی روی خودروی دیگری قرار دارد، مطمئن شوید که دو خودرو با هم تماس نداشته باشند.

اجزای مرتبط به قرار زیر می باشند:

- ۱- قطب مثبت باتری دشارژ شده خودرو
- ۲- قطب مثبت باتری کمکی
- ۳- قطب منفی باتری کمکی
- ۴- اتصال بدنه
- ۵- کابل کمکی

⚠ هشدار

- هر گونه جرقه یا شعله ای را از باتری دورنگه دارید. زیرا باتری در شرایط عادی تولید گاز هیدروژن نموده که در صورت تماس با شعله یا جرقه می تواند باعث بروز انفجار گردد.
در صورتی که باتری تخلیه شده (ضعیف) یخ زده یا سطح الکترولیت آن پایین است از روش باتری به باتری استفاده ننمایید، چرا که در این حالت ممکن است باتری منفجر شود.

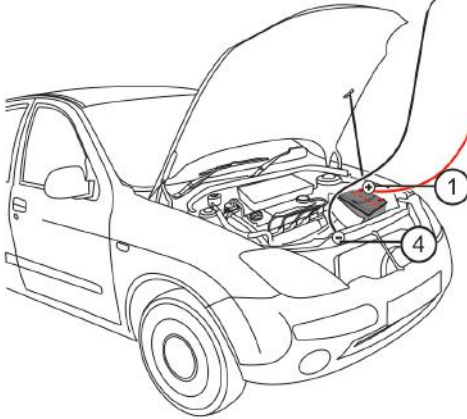
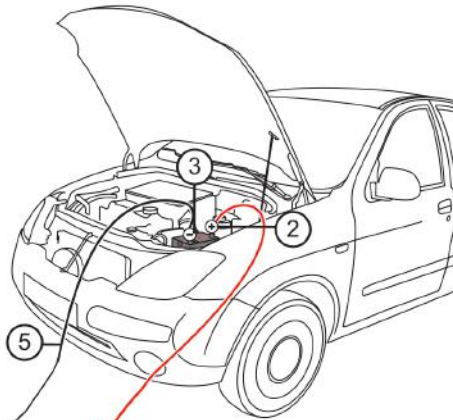

⚠ توجه

تنها از سیستم باتری کمکی ۱۲ ولت استفاده نمایید، زیرا استفاده از ولتاژ تغذیه ۲۴ ولت (دو باتری ۱۲ ولت به صورت سری یا یک ژنراتور ۲۴ ولت) می تواند به استارت، سیستم جرقه و سایر قسمت های الکتریکی صدمه بزند.

OWM106

هشدار ⚠️

- تنها از فیوز هم ظرفیت و نوع یکسان جهت تعویض فیوز سوخته استفاده نمایید.
- استفاده از فیوز با ظرفیت بالاتر از حد مجاز ممکن است باعث بروز خسارت یا حتی آتش سوزی شود.

هشدار ⚠️

- توجه داشته باشید حتی به صورت موقتی نیز، از سیم به جای فیوز استفاده ننمایید. این عمل می تواند باعث صدمه دیدن سیم کشی یا حتی آتش سوزی گردد.
- اگر یکی از سیستم های الکتریکی خودرو کار نمی کند، ابتدا جعبه فیوز داخل اتاق (سمت چپ راننده) را بازدید نمایید.

فیوزها

فیوزها اتصالات ساده ای هستند که جریان برق را هنگام عبور جریان بیش از حد مشخص شده را قطع نموده تا مدار الکتریکی آسیب نبیند. این خودرو دارای یک جعبه فیوز داخل اتاق و درون محفظه ای در سمت چپ راننده (قسمت پایینی داشبورد) و همچنین یک جعبه فیوز و رله، داخل محفظه موتور، نزدیک باتری می باشد.

جدول فیوزهای داخل این دو جعبه در ادامه همین بخش آورده شده است. اگر هر یک از قسمت های سیستم روشنایی، تجهیزات جانبی یا واحدهای کنترلی عمل نمی کند، فیوز مدار مربوطه را بازدید نمایید. توجه داشته باشید که اگر فیوزی بسوزد قطعه فلزی داخل فیوز ذوب می شود. همیشه فیوز سوخته را با فیوزی با همان ظرفیت تعویض نمایید. اگر فیوز تعویضی مجدداً سوخت، نشان می دهد که در سیستم الکتریکی خودرو مشکلی وجود دارد بنابراین این از سیستم الکتریکی مربوطه استفاده ننموده و سریعاً به نمایندگی مجاز شرکت سایپادک مراجعه نمایید.

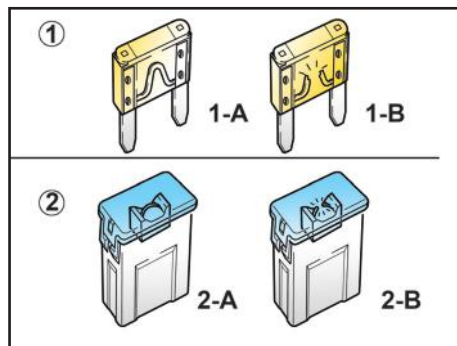

۱- فیوز معمولی

1-A سالم

1-B سوخته

۲- فیوز اصلی

2-A سالم

2-B سوخته

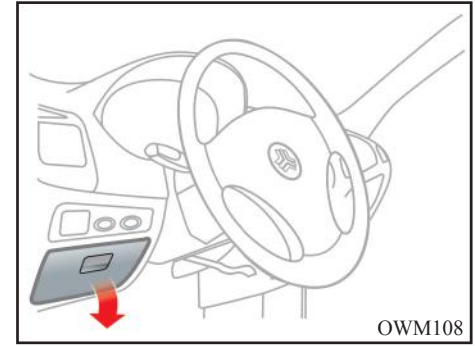
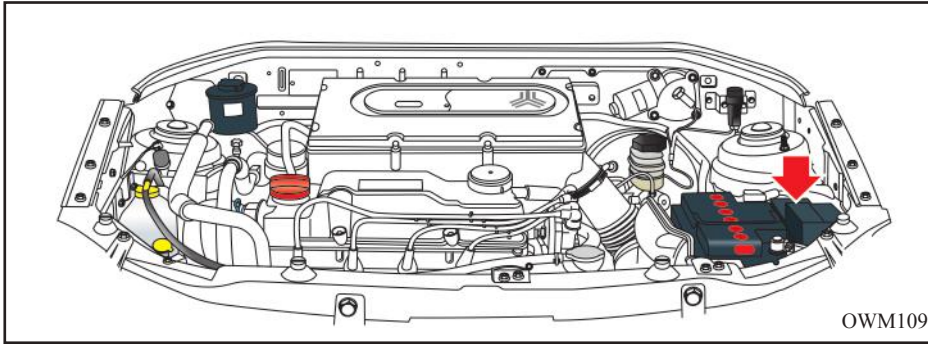

بررسی جعبه فیوز داخل اتاق

- ۱- سویچ موتور را بسته و تمامی تجهیزات برقی را خاموش و در جعبه فیوز را باز نمایید.
- ۲- با استفاده از انبرک قرار گرفته داخل جعبه فیوز (داخل اتاق)، فیوز معیوب را به صورت صاف و مستقیم، از محل خود بیرون بکشید.
- ۳- اگر فیوزی را که بیرون کشیده‌اید، سوخته است، آن را تعویض نمایید.
- ۴- فیوزی با همان ظرفیت به جای فیوز سوخته قرار داده و مطمئن شوید که در جایش محکم است.

اگر متوجه شدید که فیوز در جایش محکم نمی‌شود، با یکی از نمایندگی‌های مجاز شرکت سایپا یدک مشاوره نمایید.

اگر فیوز یدکی به همراه ندارید، فیوزی با همان ظرفیت را از مداری که برای راه اندازی خودرو ضروری نیست (مانند فیوز سیستم صوتی یا فن‌دک) استفاده نمایید. اگر فیوزهای داخل اتاق سالم بوده و چراغ‌های جلو یا سایر تجهیزات برقی کار نکنند، جعبه فیوز داخل محفظه موتور را بررسی و چنانچه یکی از فیوزها سوخته است، آنرا تعویض نمایید.

بررسی جعبه فیوز داخل محفظه موتور

- ۱- سویچ موتور را بسته و تمامی تجهیزات برقی را خاموش نمایید.
- ۲- در جعبه فیوز (داخل محفظه موتور) را باز کنید.
- ۳- فیوزها را بازدید نمایید و اگر یکی از فیوزها سوخته است، آن را با فیوزی با همان ظرفیت تعویض نمایید.

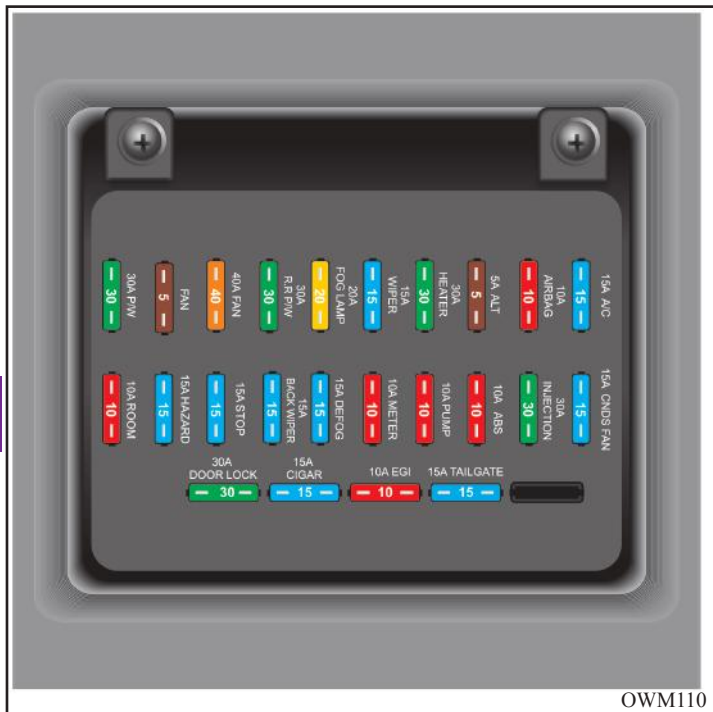

OWM110

فیوزها

جعبه فیوز در سمت چپ غربیلک فرمان قرار دارد. برای دسترسی به فیوزها در جعبه فیوز را باز کنید. فیوزها اتصالات ساده ای هستند که در موقع لزوم جریان برق را قطع می کنند تا تجهیزات برقی آسیب نبینند. هرگاه یکی از تجهیزات برقی کار نکند ممکن است فیوز محافظ آن سوخته باشد.

تعویض فیوزها

- ۱- سویچ استارت را ببندید و همه تجهیزات برقی را خاموش کنید.
- ۲- در جعبه فیوز را باز کرده و با توجه به جدول راهنما، بدنبال فیوز معیوب بگردید.
- ۳- انبرک قرار گرفته در جعبه فیوز را خارج کنید و به کمک آن فیوز معیوب را از جای خود بیرون بکشید، فیوز سوخته از قطع بودن سیم آن قابل تشخیص است.

⚠ هشدار

حتماً از فیوز هم ظرفیت و نوع یکسان جهت تعویض فیوز سوخته استفاده نمایید. استفاده از فیوز با ظرفیت بالاتر از حد مجاز ممکن است باعث بروز خسارت یا حتی آتش سوزی شود. توجه داشته باشید حتی بصورت موقتی نیز، از سیم به جای فیوز استفاده ننمایید. این عمل می تواند باعث صدمه دیدن سیم کشی یا حتی آتش سوزی شود.

⚠ هشدار

هرگز از فیوزهای غیر استاندارد حتی برای مدت زمان کوتاه استفاده نکنید زیرا در اینصورت به سیم کشی و سیستمهای الکتریکی آسیب وارد شده و باعث آتش سوزی خواهد شد.

محافظة مدارهای الکتریکی
جدول مشخصات فیوزها

جعبه فیوز داخل اتاق

نام فیوز	ظرفیت فیوز	مدارهای تحت محافظت
A/C	۱۵ آمپر	سیستم تهویه
AIR BAG	۱۰ آمپر	کیسه هوای ایمنی *
ALT	۵ آمپر	آلترناتور
HEATER	۳۰ آمپر	بخاری
WIPER	۱۵ آمپر	برف پاک کن ، شیشه شوی
FOG	۲۰ آمپر	چراغ مه شکن
RR.P/W	۳۰ آمپر	شیشه بالا بر عقب
FAN	۴۰ آمپر	فن رادیاتور
RELAY-FAN	۵ آمپر	رله فن رادیاتور
P/W	۳۰ آمپر	شیشه بالابر
CNDS FAN	۱۵ آمپر	فن کندانسور
INJECTION	۳۰ آمپر	انژکتور ها

تغذیه مدارهای الکتریکی

جعبه فیوز داخل اتاق

نام فیوز	ظرفیت فیوز	مدارهای تحت محافظت
ABS	۳ آمپر	سیستم ترمز ABS
PUMP	۱۰ آمپر	پمپ سوخت
METER	۱۰ آمپر	گیج ها، درجه ها، چراغهای هشدار دهنده صفحه کیلومتر، چراغ راهنما و چراغ دنده عقب
DEF	۱۵ آمپر	گرمکن شیشه عقب
BACK WIPER	۱۵ آمپر	برف پاک کن عقب
STOP	۱۵ آمپر	چراغ ترمز، بوق
HAZARD	۱۵ آمپر	فلاشر
ROOM	۱۰ آمپر	حافظه سیستم صوتی، حافظه ساعت، چراغهای داخل اتاق و چراغ صندوق عقب
TAILGATE	۱۵ آمپر	چراغ خطر، چراغ نمره، چراغ کوچک جلو
EGI	۱۰ آمپر	واحد کنترل موتور
CIGAR	۱۵ آمپر	فندک، ساعت، رادیوپخش
DOOR LOCK	۳۰ آمپر	قفل مرکزی

تغذیه مدارهای الکتریکی

جعبه رله داخل محفظه موتور

محل فیوزهای شماره ۱۲ و ۱۴ خالی می باشد.

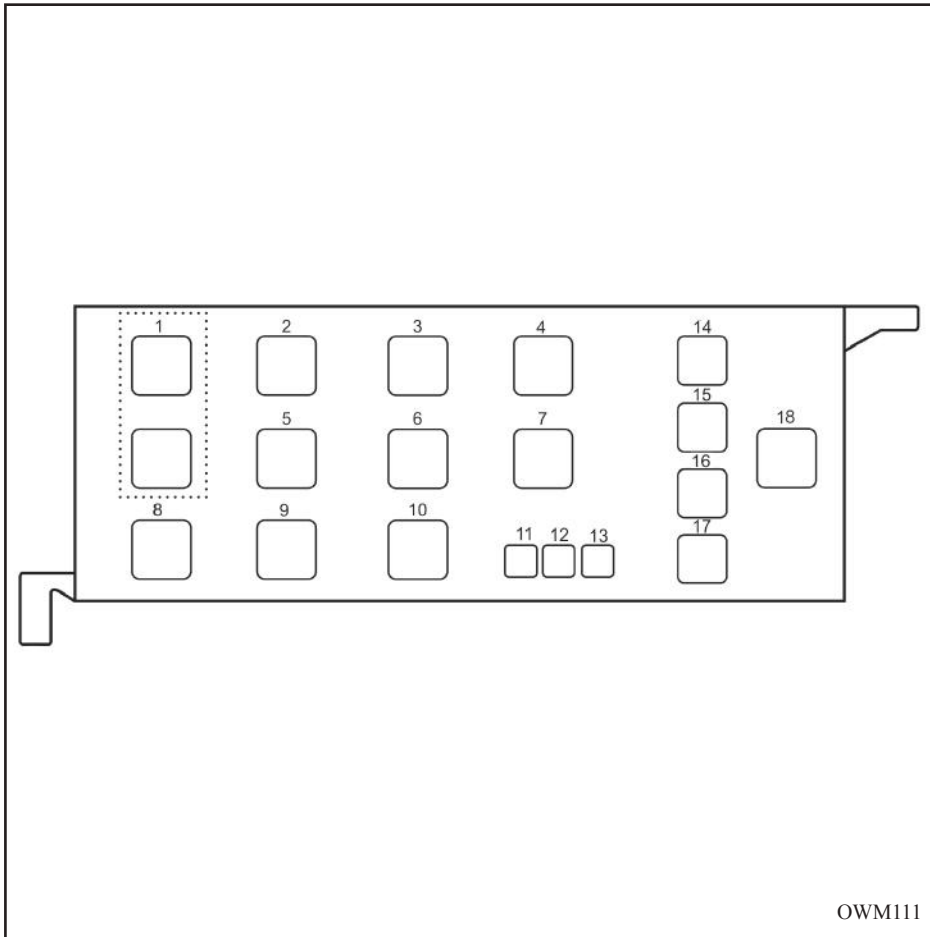

ظرفیت	مدارهای تغذیه شونده	رله / فیوز شماره
رله ۳۰ آمپر	رله دابل (DUAL RELAY)	۱
رله ۳۰ آمپر	تهویه مطبوع ۲ (A/C)	۲
رله ۳۰ آمپر	تهویه مطبوع ۳ (A/C)	۳
رله ۳۰ آمپر	تهویه مطبوع ۱ (A/C)	۴
رله ۳۰ آمپر	چراغ مه شکن جلو (Fr FOG)	۵
رله ۳۰ آمپر	چراغ شیشه گرمکن عقب (REAR DEF)	۶
رله ۳۰ آمپر	بوق (HORN)	۷
رله ۳۰ آمپر	فن رادیاتور (دور بالا) (HI SPEED FAN)	۸
رله ۳۰ آمپر	فن رادیاتور (دور پایین) (LOW SPEED FAN)	۹
رله ۲۰ آمپر	قفل کودک (KID LOCK)	۱۰
فیوز ۳۰ آمپر	ترمز ABS	۱۱
----	----	۱۲
فیوز ۲۰ آمپر	رله دابل	۱۳
----	----	۱۴

تغذیه مدارهای الکتریکی

ظرفیت	مدارهای تغذیه شونده	رله / فیوز شماره
فیوز ۳۰ آمپر	واحد کنترل موتور	۱۵
فیوز ۴۰ آمپر	ترمز ABS	۱۶
فیوز ۳۰ آمپر	چراغ مه شکن عقب، چراغهای جلو	۱۷
فیوز ۸۰ آمپر	فیوز اصلی	۱۸

بکسل کردن خودرو

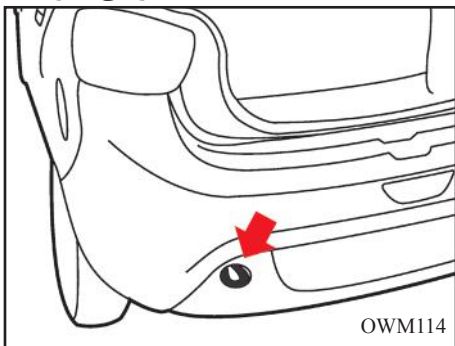

بکسل بند عقبی خودرو

این حلقه در قسمت زیرین سپر عقب خودرو واقع شده است.

⚠️ اخطار

اگر از بکسل بند جلو یا عقب برای بکسل کردن استفاده شود احتمال صدمه دیدن سپرها و یا حتی جدا شدن از خودرو در هنگام بکسل کردن وجود دارد.

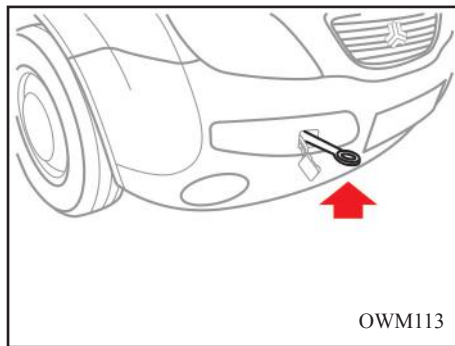

بکسل بند جلویی و عقبی خودرو

از این حلقه ها تنها به منظور ثابت نگه داشتن خودرو در حین نقل و انتقال استفاده می شود.

بکسل بند جلویی خودرو

برای استفاده از بکسل بند جلویی، حلقه مذکور را از کیف ابزار خودرو خارج نمایید و پس از باز کردن درپوش روی سپر آن را در جهت عقربه ساعت بچرخانید و محکم کنید.

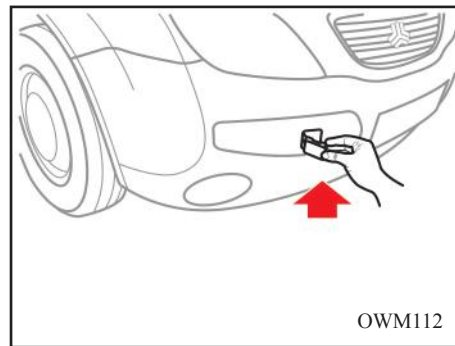

بکسل کردن خودرو

توصیه می شود، که اگر مجبور به بکسل کردن خودرو هستید، این کار توسط نمایندگی مجاز شرکت سایپایدک یا خودروی یدک کش مناسب انجام شود. دقت شود که در طی این عمل آسیبی به خودرو نرسد و قوانین موجود در این زمینه رعایت گردد. به عنوان یک قاعده کلی، خودرو باید به گونه ای بکسل شود که چرخهای محرک آن از زمین بلند شود.

اگر خسارت زیاد یا برخی شرایط دیگر مانع از بکسل کردن خودرو به صورت صحیح شود از نقاله مخصوص در زیر چرخهای جلو استفاده نمایید.

بکسل کردن خودرو

حمل خودرو

حمل با کامیونت:

حمل با کامیونت روشی است که برای جلوگیری از هرگونه تصادف و آسیب توصیه می شود.

بکسل از عقب:

در صورت امکان از بکسل کردن معلق خودرو بر روی چرخ های جلو خودداری کنید، در صورت اجبار، تنها در مسافت های کوتاه و با حداقل سرعت خودرو را بکسل کنید فرمان باید در حالیکه چرخها در موقعیت کاملا مستقیم قرار گرفته اند، قفل شود به این منظور علاوه بر قفل فرمان از گیره یا بست های نگهدارنده مناسب استفاده کنید.

بکسل از جلو:

فرمان باید در حالی که چرخ ها در موقعیت کاملا مستقیم قرار گرفته اند قفل شود، علاوه بر قفل فرمان از گیره یا بست های نگهدارنده استفاده کنید.

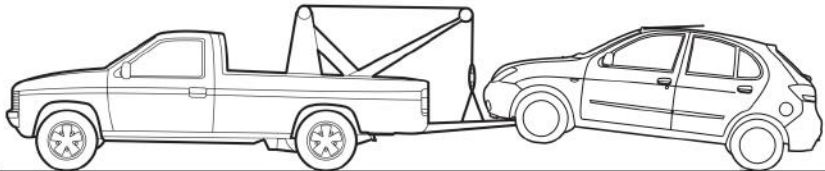
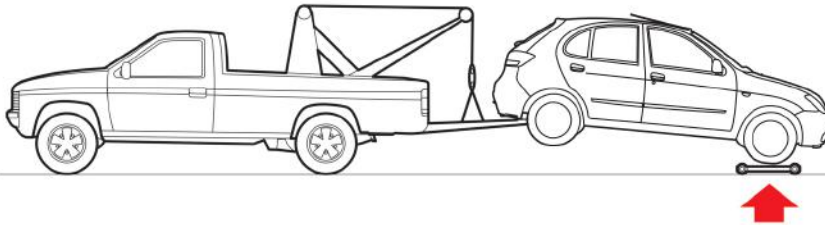
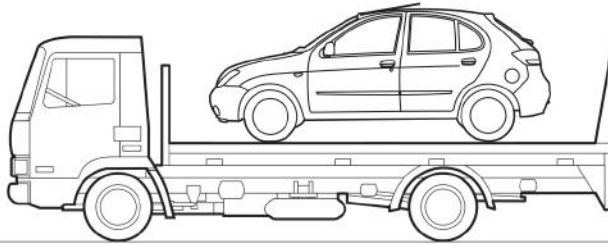

OWM115

تعویض چرخها

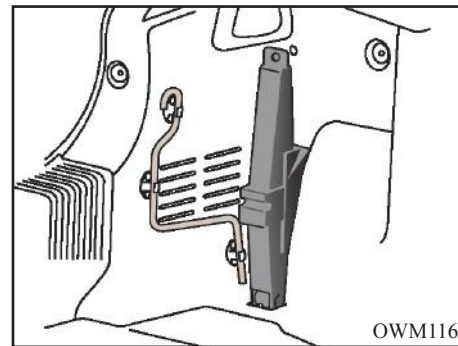
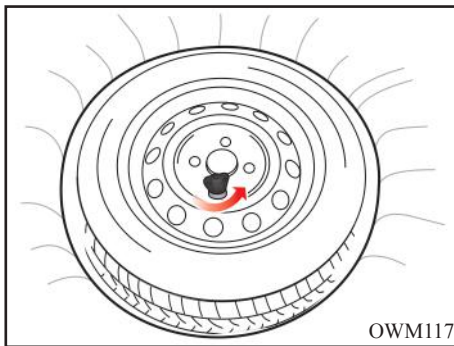
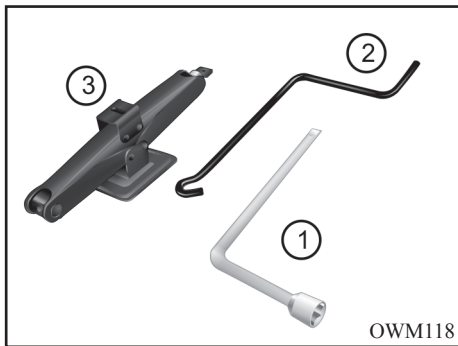

۶

ابزار
۱- آچار چرخ ۲- آچار جک ، ۳- جک

⚠ هشدار

تعویض چرخ جلو

هنگامی که زیریکی از چرخهای جلو جک زده اید، حتی درگیر کردن دنده و قرار دادن صحیح جک به زیر خودرو نمی تواند از حرکت و در رفتن احتمالی خودرو جلوگیری نماید. در این حالت باید حتما ترمز دستی را کاملا بالا کشیده و دو طرف چرخي که به حالت قطري روبه روی چرخ پنجر قرار دارد مانعی قرار دهید. پس از انجام عملیات فوق هر چه سریعتر، فشار باد چرخ را بازدید نمایید و در صورت نیاز در حد تعیین شده تنظیم کنید.

لاستیک زاپاس

برای بیرون آوردن لاستیک زاپاس، پیچی که چرخ را در جایش نگه داشته، خلاف جهت عقربه های ساعت بچرخانید و باز نمایید.

⚠ هشدار

تایر زاپاس برای مصرف موقت در نظر گرفته شده است لذا در هنگام پنچری، تایر پنچر را در اولین فرصت ترمیم نموده و پس از ترمیم و اصلاح پنچری، با تایر زاپاس تعویض نمایید و مجدداً چرخ زاپاس در محل زاپاس بند نگهداری شود. این عمل باعث می شود تایرها همیشه از نظر میزان ساییدگی و فرسودگی با هم برابر باشند و کنترل خودرو بهتر انجام خواهد شد.

لاستیک زاپاس و ابزار پنچرگیری

جک، آچار جک و آچار چرخ را از محل نشان داده شده در سمت چپ و بصورت قائم و بر روی پالونی سمت چپ خارج کنید.

لازم به ذکر است با چرخاندن پیچ جک بوسیله دست، درآوردن و ثابت کردن جک زیر پایه نگهدارنده انجام می شود.

هشدار ⚠️

- برای تعویض چرخ و سایر تعمیرات، خودرو را کاملاً به خارج از جاده ببرید.
- اگر احساس کردید که به درستی قادر به تعویض چرخ نیستید، خودرو را به کنار جاده برده و از یک سرویس کار سیار کمک بگیرید.
- بار بیش از حد مجاز به جک وارد نیاورید.
- هنگام جک زدن، تنها از محل‌های مناسب تعیین شده استفاده نمایید.

دقت نمایید که هیچگاه نباید زیر سپرها و سایر نقاط خودرو (به جز محل های تعیین شده) جک زد.

- هنگامی که خودرو را با جک بالا برده اید هرگز زیر آن نروید و مراقب باشید که هیچ قسمت بدن‌تان زیر خودرو قرار نگرفته باشد.

- هنگامی که زیر خودرو جک زده اید استارت نزنید و موتور را روشن نکنید.

- برای جلوگیری از صدمه و یا خطر احتمالی، تنها از جک قرار داده شده در خودرو و فقط از محل های تعیین شده برای جک زدن، استفاده نمایید.

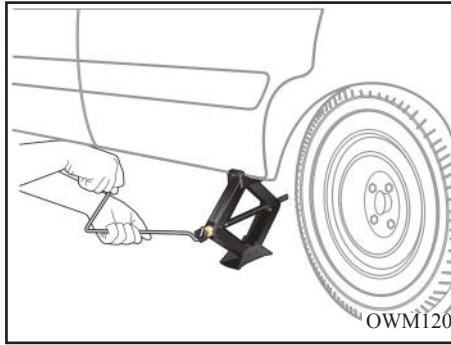

جک زدن زیر خودرو

- ۱- مهره های چرخ را توسط آچار چرخ شل کنید.
- ۲- خودرو را توسط جک از روی زمین بلند نموده تا حدی که چرخ از زمین جدا شود.
- ۳- مهره های چرخ را کاملاً باز کرده و چرخ را خارج نمایید.
- ۴- لاستیک زاپاس را در جای لاستیک باز شده قرار داده و مهره های چرخ را با دست تا آخر سفت نمایید.
- ۵- جک را پایین آورده و از زیر خودرو خارج کنید.
- ۶- تمامی مهره ها را به ترتیب ضربدری کاملاً محکم کنید.
- ۷- ابزار را در جای ابزار قرار دهید و چرخ را در محل خود در قسمت عقب خودرو بگذارید.

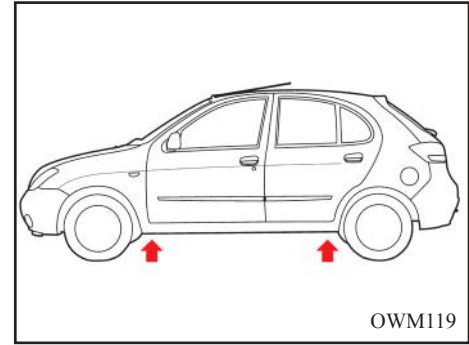

محل جک در زیر خودرو

جک را در یکی از نقاط نشان داده شده در دوطرف خودرو نزدیک چرخ می خواهید تعویض کنید قرار دهید. مطمئن شوید که جک در سطح هموار و افقی قرار دارد. هرگز با وجود سرنشین در داخل خودرو از جک استفاده نکنید. مطمئن شوید چرخ های جلو کاملاً مستقیم هستند. ترمز دستی را بکشید و خودرو را در دنده یک قرار دهید.

فصل ۷ - نگهداری خودرو



نگهداری سیستم ترمز	۹۲
نگهداری سیستم فرمان هیدرولیک	۹۳
نگهداری توسط مالک خودرو	۹۵
محفظه موتور	۹۶
روغن موتور و فیلتر.....	۹۷
سیستم خنک کاری موتور	۹۹
بازدید از سطح مایع شیشه شوی	۱۰۰
تعویض تیغه های برف کن	۱۰۱
مراقبت از لاستیک ها و چرخ ها	۱۰۲
نگهداری از باتری	۱۰۵
تعویض لامپ ها	۱۰۶
تعویض روغن ها	۱۰۹
نگهداری از بدنه خودرو	۱۱۰
نگهداری از تزئینات داخلی خودرو	۱۱۱

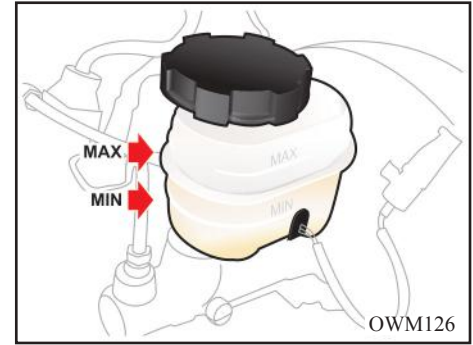

بازدید عملکرد بوستر ترمز

صحت کار بوستر ترمز را به شرح زیر مورد بازرسی و آزمایش قرار دهید:

- ۱- پدال ترمز را چند بار فشار داده و سپس آن را پایین نگه دارید و استارت بزنید، پس از روشن شدن موتور پدال ترمز به آرامی پایین می رود.
- ۲- پدال ترمز را فشار داده و موتور را خاموش کنید. حدود ۳۰ ثانیه پدال را پایین نگه دارید. در این لحظه پدال نه بالا می رود نه پایین
- ۳- مجدداً استارت زده و اجازه دهید به مدت ۲ دقیقه موتور روشن باشد. سپس آن را خاموش کنید. اکنون چندین بار پدال ترمز را فشار دهید. باید با هر بار فشار دادن، حرکت پدال کاهش یابد. در صورت عدم صحت موارد فوق، سیستم ترمز معیوب بوده و بایستی به یکی از نمایندگی های مجاز سایپادک مراجعه نمایید.

بازدید روغن ترمز

سطح روغن ترمز را بازدید نمایید. سطح روغن در داخل مخزن مربوطه باید بین MAX (حداکثر) و MIN (حداقل) باشد. چنانچه سطح روغن پایین تر از MIN بوده و یا چراغ ترمز روشن شود می بایست روغن به آن اضافه نمایید تا به خط MAX برسد.

قبل از اضافه کردن روغن، اطراف در مخزن مربوطه را برای جلوگیری از هرگونه ورود مواد اضافه به داخل روغن پاک نمایید.

توجه داشته باشید که با طی مسافت های زیاد مقدار روغن ترمز کاهش می یابد. در صورتیکه سطح روغن ترمز در مخزن بسیار پایین باشد و یا نیاز به پر نمودن مجدد در فواصل کوتاه وجود داشته باشد حتماً به یکی از نمایندگی های مجاز مراجعه نمایید.

نکات محیط زیستی

روغن ترمز

مایع ترمز (روغن ترمز) ترکیبی سنتزی می باشد که قسمت اعظم آن را ترکیبات پلی گلیکول اتری تشکیل می دهد لذا از ریختن آن بر روی خاک و آب و آلوده کردن آنها جدا خودداری نمایید.

⚠ احتیاط

فقط از روغن ترمز استاندارد و مخصوص استفاده نمایید.
هرگز انواع مختلف روغن را با یکدیگر مخلوط و مورد مصرف قرار ندهید.

⚠ هشدار

روغن ترمز شدیداً سمی است و باید در ظرف سر بسته و دور از دسترس کودکان نگه داشته شود در صورت خوردن روغن ترمز، سریعاً به پزشک مراجعه کنید.

⚠ توجه

به دلیل احتمال آتش سوزی، مراقب باشید، روغن ترمز روی موتور گرم نریزد.

⚠ توجه

روغن ترمز سطوح رنگ شده را خراب می کند. روغن را ابتدا با یک تکه پارچه تمیز جمع کنید و سپس محل را با آب و شامپوی مخصوص خودرو بشویید.

نگهداری سیستم ترمز و فرمان هیدرولیک

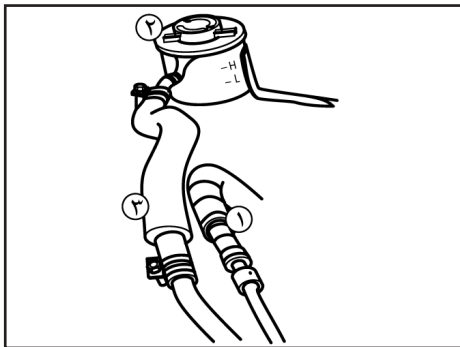

محل قرارگیری قطعات مجموعه

۱- لوله سیال فشار قوی

۲- مخزن

۳- لوله مکش

نکات محیط زیستی

لنت ترمز/صفحه کلاچ

به رغم رعایت قانون ممنوعیت استفاده از مواد دارای آزبست و استفاده از لنت های ترمز/صفحه کلاچ با الیاف جایگزین آزبست در تمامی محصولات گروه خودرو سازی سایپا، متاسفانه در بازار غیردولتی لنتهای ترمز / صفحه کلاچ وارداتی غیرمجاز به وفور یافت می شوند. لذا توصیه می شود در هنگام تعویض لنتهای ترمز / صفحه کلاچ ترجیحاً به یکی از نمایندگی های مجاز مراجعه نموده و یا در هنگام خرید این قطعات به عبارت (Free Asbestos) توجه نمایید.

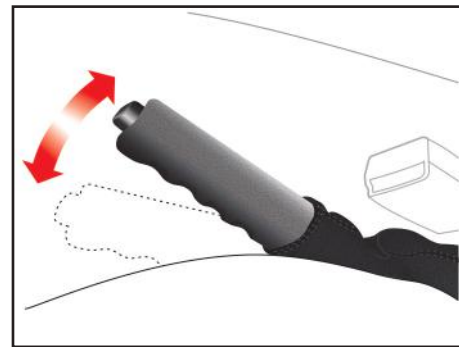

بازدید ترمز دستی

توجه داشته باشید که ترمز دستی باید قادر باشد تا در شیب های تند به تنهایی خودرو را نگهدارد. در حالیکه اهرم ترمز دستی تا انتها خوابیده است اهرم را بالا کشیده و صدای دندانه ها (تیک) را بشمارید. اگر تعداد دندانه ها درست نباشد (۵ تا ۷ تیک) جهت تنظیم به یکی از نمایندگی های مجاز مراجعه نمایید.

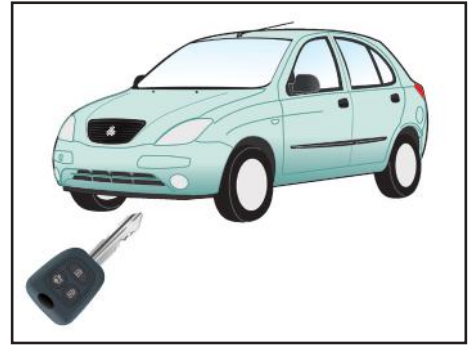

روغنهای مجاز

روغنهای مجازی که در سیستم فرمان هیدرولیک می تواند مورد استفاده قرار گیرد:

DEXRON-II
PSF-III



توجه

ورود هرگونه گرد و غبار و ذرات خارجی به داخل روغن هیدرولیک، منجر به بروز آسیب جدی در سیستم فرمان هیدرولیک خودروی شما خواهد گردید.

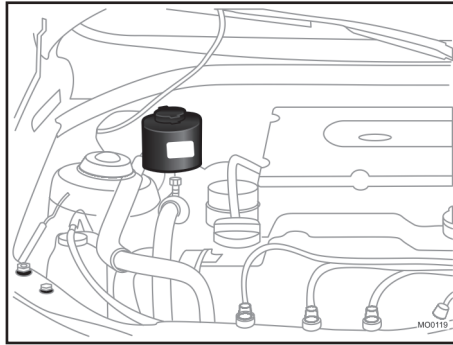

میزان روغن

- میزان مورد نیاز روغن هیدرولیک فرمان: ۸۷۵ سی سی

بررسی سطح روغن فرمان هیدرولیک

سطح روغن هیدرولیک باید به طور مرتب بازدید شود. برای این منظور می بایست موتور خاموش بوده و خودرو روی سطحی صاف باشد. سطح روغن هیدرولیک را در مخزن آن بررسی نمایید.

این سطح باید بین دو نشانه L و H میلی نشانگر نصب شده روی درب مخزن باشد. قبل از افزودن روغن هیدرولیک اطراف درب مخزن روغن را کاملاً تمیز نمایید.

نکات محیط زیستی

گریس، روان کارها

گریس و روان کارها عمدتاً دارای عناصری مثل سدیم، کلسیم، آلومینیوم، باریوم و مس هستند و به جهت بالا بردن خاصیت گریس در کاهش ساییدگی، ترکیب دی سولفیدمولیبدن نیز به آن اضافه شده است لذا مواظب نشستی آن از خودروها و ریزش آن به آب و خاک باشیم.

اگر سطح روغن پایین است، تا نشانه H روی میله نشانگر مخزن، روغن بیافزایید. در صورتی که نیاز به افزودن روغن فرمان هیدرولیک به طور غیرمعمول باشد، خودرو را برای بازدید به یک نمایندگی مجاز شرکت سایپایدک ببرید.

نگهداری توسط مالک خودرو

حداقل هر ماه یک مرتبه موارد ذیل بررسی گردد:

- سطح مایع خنک کننده موتور در مخزن آن
- عملکرد چراغ‌های بیرونی خودرو (شامل چراغ های ترمز، چراغ های راهنما و فلاشر)
- سطح روغن هیدرولیک فرمان
- سطح روغن موتور
- سطح روغن ترمز

حداقل هر سال دو مرتبه موارد ذیل بررسی گردد: (مثلاً هر بهار و پاییز)

- عملکرد برف پاک کن و پاشش مایع شیشه شوی (تیغه های برف پاک کن را با پارچه ای تمیز که با مایع شیشه شوی مرطوب شده است، پاک نمایید).
- کمربند ایمنی به جهت فرارگیری و عملکرد صحیح آن
- وضعیت لاستیک چرخها

هشدار

در حین رانندگی با خودرو موارد ذیل بررسی گردد:

- تغییر صدای آگزوز و یا تغییر بوی گازهای خروجی از آگزوز
- لرزش در غربیلک فرمان
- افزایش یا کاهش نیروی لازم برای چرخاندن فرمان خودرو (دقت کنید که غربیلک نسبت به جهت مستقیم خود تغییر ننماید).
- شنیده شدن صدای غیرعادی، کشیده شدن خودرو به یک سمت، افزایش اندازه حرکت پدال یا سفت شدن پدال در هنگام توقف خودرو
- تغییر در عملکرد گیربکس (سطح روغن گیربکس)
- عملکرد ترمزدستی
- نشستی مایعات از خودرو (توجه داشته باشید که چکیدن قطرات آب از سیستم کولر پس از استفاده از آن، عادی است).

موارد زیر مجموعه ای از بررسی ها و بازدیدهایی است که باید در فواصل زمانی ذکر شده (بسته به نوع کارکرد خودرو)، توسط مالک خودرو یا مکانیک ماهر انجام پذیرد، تا رانندگی راحت تر و با اطمینان بیشتری صورت گیرد.

هر گونه مشکلی را سریعاً به نمایندگی مجاز شرکت سایپا پدک یا یک مکانیک مجرب اطلاع دهید، تا شما را برای تعمیر یا تنظیم، راهنمایی نماید.

هزینه‌های مربوط به نگهداری توسط مالک خودرو شامل گارانتی نبوده و هزینه خدمات، قطعات و روغن مصرفی از مالک دریافت می‌شود.

هشدار ⚠

از دستکاری کلیه شیلنگ های سوخت، بخصوص شیلنگ ورودی بنزین به ریل سوخت خودداری کنید. تعمیرات این بخش فقط توسط افراد مجاز انجام شود.

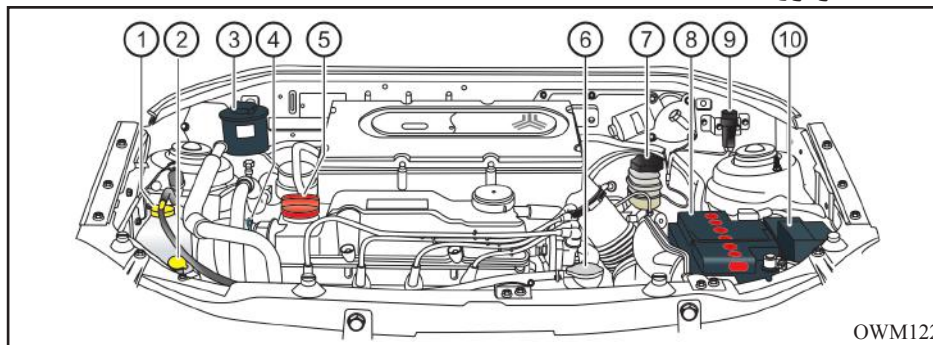

OWM122

- ۱- مخزن مایع خنک کننده موتور
- ۲- مخزن مایع شیشه شوی
- ۳- مخزن روغن هیدرولیک فرمان
- ۴- میله نشانگر سطح روغن موتور (گیج روغن)
- ۵- در محفظه روغن موتور
- ۶- در رادیاتور
- ۷- مخزن روغن ترمز
- ۸- باتری
- ۹- سویچ قطع اضطراری سوخت
- ۱۰- جعبه فیوز

روغن موتور و فیلتر روغن

نکات محیط زیستی

روغن موتور

- محیط زیست را با تعویض بیش از حد روغن آلوده نکنیم.
- رنگ روغن به تنهایی ملاک مناسبی برای تشخیص کیفیت روغن موتور و تعویض آن نیست.
- پایه‌ی اکثر روغن‌های موتور، نفت خام می‌باشد. لذا با مصرف بهینه آن در حفاظت از منابع بکوشیم.
- در هنگام تعویض روغن خودرو مراقب نشتی‌ها بوده و از تخلیه روغن مصرف شده (روغن سوخته) بر روی خاک و آب جداً خودداری کنیم.

اگر سطح روغن نزدیک یا روی L بود، مقداری روغن بیافزایید تا سطح آن به F برسد. توجه کنید که نباید بیش از حد روغن اضافه گردد. تنها از روغن موتور مورد تایید استفاده نمایید. (به قسمت روغنهای توصیه شده در همین فصل رجوع نمایید.)

⚠ هشدار

- تماس طولانی مدت پوست با روغن موتور کارکرده می‌تواند باعث سرطان پوست گردد. بنابراین پس از کار با روغن موتور کارکرده، پوست خود را با آب و صابون بشویید.
- روغن موتور را دور از دسترس کودکان قرار دهید.

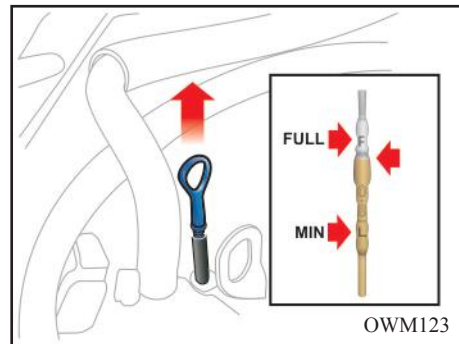

بررسی سطح روغن موتور

- ۱- خودرو را در سطحی صاف قرار دهید.
 - ۲- موتور را روشن نموده و بگذارید تا به دمای معمول کاری خود برسد.
 - ۳- موتور را خاموش کرده و چند دقیقه صبر کنید تا روغن به کارتل برگردد.
 - ۴- میله نشانگر سطح روغن را بیرون کشیده، تمیز نمایید و دوباره آنرا کاملاً در محل خود داخل نمایید.
 - ۵- میله نشانگر سطح را دوباره بیرون بکشید و این بار به محلی که روغن به آن رسیده است (سطح روغن) توجه نمایید.
- سطح روغن باید بین دو علامت F و L باشد.

روغن موتور و فیلتر روغن

تعویض روغن موتور و فیلتر روغن

فواصل زمانی تعویض روغن موتور و فیلتر آن را طبق برنامه زمانی نگهداری خودرو که در ابتدای همین فصل آمده است، رعایت نمایید.

۱- موتور را برای چند دقیقه روشن نموده و سپس آنرا خاموش نمایید. درب محفظه روغن موتور را بردارید.

۲- با برداشتن درب محفظه روغن و باز کردن پیچ تخلیه، روغن را در یک ظرف مناسب، تخلیه نمایید. ۳- در این مرحله فیلتر روغن را با آچار مخصوص آن باز نمایید.

۴- با یک تکه پارچه تمیز محل نصب فیلتر را پاک نمایید.

۵- اورینگ جدید فیلتر روغن را به مقداری روغن آغشته نمایید.

۶- پس از آنکه روغن کاملاً تخلیه شد، پیچ تخلیه را ببندید.

۷- فیلتر روغن را با آچار مخصوص در محل خود نصب نمایید.

۸- موتور را با روغن تازه به حدی پر نمایید که سطح روغن به علامت F بر روی میله نشانگر برسد (دقت نمایید که بیش از حد روغن اضافه ننمایید).

۹- با دقت در محفظه روغن را ببندید.

۱۰- موتور را روشن کنید و بررسی نمایید که اطراف اورینگ فیلتر روغن، نشتی وجود نداشته باشد.

۱۱- موتور را خاموش کرده و چند دقیقه صبر کنید تا روغن به کارتل برگردد سپس مجدداً سطح روغن را بازدید نمایید و در صورت نیاز تا علامت F روی نشانگر پر نمایید.

احتیاط

هم موتور و هم روغن آن داغ هستند، احتیاط نمایید که آسیبی به خودتان نرسانید.

توجه

مراقب باشید که اورینگ فیلتر روغن قدیمی بر روی محل نصب شدن فیلتر باقی نماند، در غیر اینصورت ممکن است باعث بروز نشی روغن و در نتیجه صدمه دیدن موتور گردد.

دقت نمایید که روغن مصرفی حتماً باید با درجه کیفیت مشخص شده باشد.

توجه

- هر چند فیلترهای روغن ممکن است از نظر ظاهری یکی باشند، لیکن طراحی داخلی آنها می تواند متفاوت باشد. این گونه فیلترها قابل جایگزینی با یکدیگر نیستند.

برای جلوگیری از آسیب دیدن احتمالی موتور تنها از فیلتر تعیین شده استفاده نمایید (در این زمینه با نمایندگی مجاز شرکت سایپایدک مشورت نمایید).

- دستورالعمل های داده شده را به دقت مورد توجه قرار داده و انجام دهید، زیرا نصب نادرست فیلتر روغن می تواند نشی روغن و در نتیجه آسیب موتور را به همراه داشته باشد.

سیستم خنک کاری موتور

درصد حجمی ضد یخ در آب	نقطه انجماد (°C)	نقطه جوش (°C)
۱۰	-۴	۱۰۱
۱۷	-۷	۱۰۲
۲۵	-۱۱ ~ -۱۰	۱۰۳
۳۳	-۱۷ ~ -۱۸	۱۰۵
۵۰	-۳۶ ~ -۳۷	۱۰۸
۶۰	-۵۲ ~ -۵۰	۱۱۱

توجه

مقادیر درج شده در جدول مربوط به ضدیخ‌هایی با پایه گلیکول هستند. استفاده از ضدیخ هم برای فصول سرد و هم برای فصول گرم توصیه می‌شود. استفاده از مخلوط بهینه ۵۰ درصد آب و ۵۰ درصد ضد یخ به عنوان سیال خنک کننده موتور (ضد یخ- ضد جوش) توصیه می‌شود.

هشدار

برداشتن درب رادیاتور

- هنگام روشن بودن موتور هرگز درب رادیاتور را باز ننمایید.

انجام این عمل می‌تواند باعث صدمه دیدن سیستم خنک کاری و همچنین خود موتور گردد و مهمتر اینکه خارج شدن آب جوش و بخار می‌تواند موجب آسیب‌های جدی به شما شود.

برای باز کردن درب رادیاتور

- ابتدا موتور را خاموش کرده و صبر کنید تا خنک شود. هنگام باز کردن درب رادیاتور احتیاط نمایید.

- دستمالی ضخیم را به دور درب رادیاتور ببندید و آنرا به آرامی در خلاف جهت عقربه‌های ساعت تا اولین پله باز نمایید.

- صبر نمایید تا فشار داخل رادیاتور کاملاً تخلیه شود. هنگامی که مطمئن شدید فشار سیستم خنک کاری کاملاً تخلیه شده است، با استفاده از دستمال ضخیم درب رادیاتور را فشار داده و آن را در جهت خلاف عقربه‌های ساعت به حدی بچرخانید که کاملاً باز شود.

سیستم خنک کننده موتور

سیستم خنک کننده موتور از نوع تحت فشار بوده و شامل یک مخزن حاوی ضدیخ چهار فصل می‌باشد.

پیش از شروع زمستان و مسافرت به نواحی سردسیر سیستم خنک کننده را از نظر وجود ضدیخ و سطح مایع خنک کننده در مخزن بازدید نمایید.

- هرگز از الکل و متانول در مایع خنک کننده استفاده ننمایید و آنها را با مایع خنک کننده مخلوط ننمایید.

- از محلولی با بیش از ۶۰٪ و یا کمتر از ۳۵٪ ضدیخ استفاده نکنید، زیرا چنین مایع خنک کننده ای دارای خاصیت و توانایی مناسبی نیست.

- برای دانستن تاثیر مقدار ضدیخ به جدول روبرو مراجعه نمایید.

سیستم خنک کاری موتور

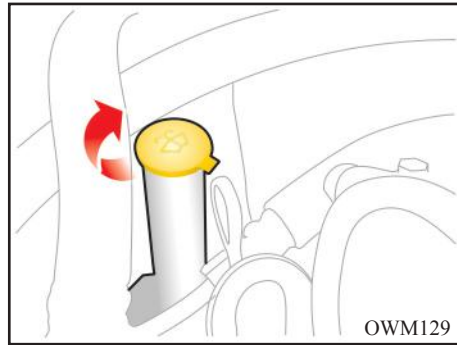
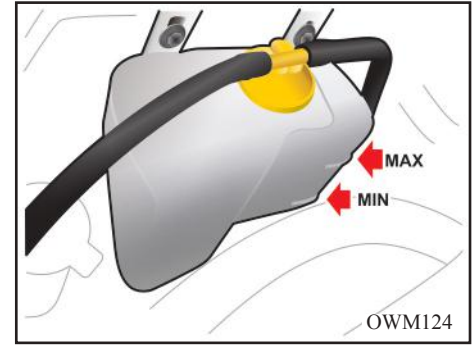

اگر مایع خنک کننده خودرو مرتباً کاهش می یابد، برای بازدید مدار سیستم خنک کاری به نمایندگی مجاز شرکت سایپایدک مراجعه نمایید.

تعویض مایع خنک کننده

برنامه زمانی نگهداری خودرو برای تعویض مایع خنک کننده را رعایت نمایید.
- از آب بدون املاح در مخلوط مایع خنک کننده استفاده نمایید.

بررسی سطح مایع خنک کننده

وضعیت تمامی اتصالات و شلنگ های سیستم خنک کاری و بخاری را بررسی نمایید و هر گونه شلنگ باد کرده و معیوب را تعویض نمایید.

هنگامی که موتور سرد است، سطح مایع خنک کننده در رادیاتور باید پر بوده و در مخزن نیز باید بین علایم MAX و MIN قرار داشته باشد. در صورت کم بودن مایع، مقدار کافی در سیستم اضافه نمایید تا سطح مایع به علامت MAX برسد. دقت نمایید که بیش از اندازه مایع اضافه نکنید.

بازدید از سطح مایع شیشه شوی
سطح مایع شیشه شوی داخل مخزن را بررسی نموده و در صورت نیاز به آن مایع بیافزایید. اگر مایع شیشه شوی در اختیار ندارید از آب تمیز استفاده نمایید. در صورتیکه درجه حرارت هوا پایین بوده و احتمال یخ زدن آب وجود دارد، از محلولی که خاصیت ضد یخ دارد، برای مایع شیشه شوی استفاده نمایید.

- از آنجایی که در موتور خودروی شما اجزای آلومینیومی به کار رفته است برای محافظت آن ها در برابر خوردگی و یخ زدگی از موادی با پایه اتیلن گلیکول در مایع خنک کننده استفاده نمایید.

- هرگز از الکل و متانول در مایع خنک کننده استفاده ننمایید و آنها را با مایع خنک کننده مخلوط ننمایید.

- از محلولی با بیش از ۶۰٪ و یا کمتر از ۳۵٪ ضدیخ استفاده نکنید، زیرا چنین مایع خنک کننده ای دارای خاصیت و توانایی مناسبی نیست.

تعویض تیغه های برف پاک کن مراقبت از لاستیک ها

مراقبت از لاستیک ها

جهت نگهداری صحیح خودرو، ایمنی بیشتر آن و همچنین صرفه جویی در مصرف سوخت، همواره فشار باد لاستیک ها را تنظیم و نیز حدمجاز بار روی خودرو را رعایت نمایید.

فشار باد لاستیک

لازم است باد لاستیک تمامی چرخ ها (شامل چرخ زاپاس) را هر ماه بررسی نمایید. اندازه گیری فشار باد لاستیک ها را هر ماه و هنگامی که سرد هستند انجام دهید. (سرد بودن لاستیک یعنی اینکه حداقل سه ساعت از زمان رانندگی گذشته باشد یا مسافت رانندگی شما کمتر از ۱/۵ کیلومتر باشد). توجه نمایید که فشار توصیه شده باد لاستیک باید جهت رانندگی و کنترل مطلوب خودرو و حداقل فرسایش لاستیک ها رعایت گردد.

تمامی مشخصات (شامل اندازه ها و فشار باد) در جدول مشخصات باد لاستیکها و بر روی برچسبی که در پایین نوار آب بندی درب جلو چسبانده شده، ذکر شده است (مطابق شکل صفحه بعد).

⚠ احتیاط

در صورتی که ابعاد چرخ مناسب نباشند، می تواند تاثیر نامطلوبی بر عمر چرخ و بلبرینگ های آن، عملکرد سیستم ترمز، کنترل خودرو، فاصله خودرو تا سطح زمین، فاصله بدنه تا لاستیک، فاصله بدنه تا زنجیر چرخ، دقت کیلومتر شمار، زاویه نور چراغ های جلو و ارتفاع سپرها بگذارد.

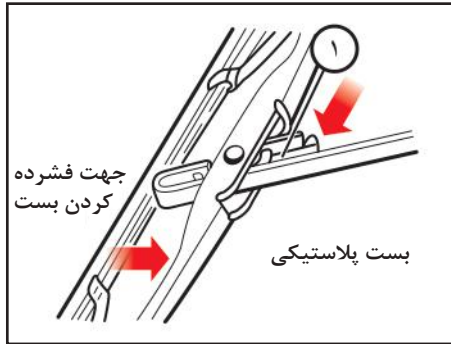

⚠ توجه

– استفاده از هر نوع یا اندازه لاستیک غیر از موارد تایید شده توسط کارخانه می تواند در رانندگی، کنترل خودرو، فاصله خودرو تا زمین و همچنین دقت کیلومتر شمار تاثیر گذارد.
– رانندگی با لاستیک های سائیده شده بسیار خطرناک است، زیرا قدرت ترمزها، دقت فرمان و همچنین خاصیت چسبندگی خودرو به زمین را کاهش می دهد.

– بهترین روش در تعویض لاستیک، تعویض لاستیک هر چهار چرخ به صورت همزمان است. در صورت عدم امکان، چرخهای جلو و یا چرخهای عقب همزمان با هم تعویض گردد. توجه داشته باشید که تعویض یک لاستیک به تنهایی، می تواند تاثیر زیادی بر روی کنترل خودرو بگذارد.

تعویض تیغه های برف پاک کن

هنگامی که برف پاک کن شیشه ها را به صورت مناسبی پاک نمی کند ابتدا سطح شیشه را پاک کنید و سپس تیغه ها را با آب و مواد پاک کننده به خوبی بشویید و مجدداً عملکرد آن را بررسی کنید. در صورت نامطلوب بودن ممکن است تیغه های برف پاک کن ساییده، فرسوده و یا شکسته شده باشند. در این حالت تیغه ها را باید تعویض نمود.

بازوی برف پاک کن را از روی شیشه بلند کرده و آنرا به گونه ای بچرخانید که بست پلاستیکی قفل کننده قابل دیدن باشد. بست را فشرده و تیغه را به سمت شیشه بلغزانید، سپس آنرا از بازوی برف پاک کن خارج نمایید.

احتیاط کنید که بازوی برف پاک کن بر روی شیشه نیفتد. لازم به ذکر می باشد برای تعویض برف پاک کن عقب نیز به همین ترتیب عمل نمایید.

⚠ توجه

– اگر شیشه ها به صورت مناسبی پاک نمی شوند، شیشه و تیغه های برف پاک کن را با پاک کننده ای خوب و بی ضرر تمیز نموده و کاملاً با آب تمیز نمایید.

– برای آنکه تیغه های برف پاک کن صدمه نبینند، گازوئیل، نفت، تینر و سایر حلال ها را بر روی آنها (یا حتی نزدیک آنها) به کار نبرید.
– برای جلوگیری از آسیب دیدن بازوهای برف پاک کن و سایر اجزاء، برف پاک کن را با فشار دست حرکت ندهید.

مراقبت از لاستیک ها و چرخ ها

لاستیک ها و رینگ ها

درخصوص باد لاستیکها به موارد زیر توجه شود:
- فشار باد لاستیکی که گرم است نسبت به لاستیک سرد بیشتر است. لذا باد لاستیک گرم را برای تنظیم فشار خالی نکنید زیرا هنگام سرد شدن لاستیک فشار باد کمتر از حد مجاز خواهد بود.

- باد لاستیک کمتر از حد مجاز، باعث افزایش فرسایش لاستیک، افزایش مصرف سوخت و مشکل شدن کنترل خودرو می گردد.

کم بودن فشار باد لاستیک مانع آب بندی کافی لاستیک با رینگ می گردد. در صورتی که فشار باد بیش از اندازه کم شود می تواند باعث آسیب دیدگی رینگ و یا جدا شدن لاستیک از رینگ شود. بنابراین فشار باد لاستیک را در محدوده مجاز نگه دارید. در صورتی که فشار باد لاستیک مرتبا کاهش می یابد، به نمایندگی مجاز سایپادک یا یک تعمیرگاه مراجعه نمایید.

- باد بیش از حد مجاز لاستیک ها، باعث کوبش در هنگام رانندگی، ایجاد مشکلاتی در کنترل خودرو و فرسایش شدید لاستیک در وسط آن می گردد و احتمال واژگون شدن خودرو در خطرات جاده ای افزایش می یابد.

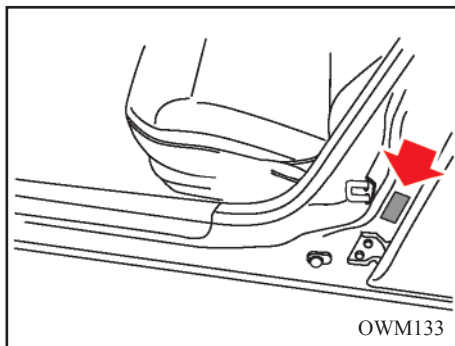

⚠ هشدار

فشار باد بیشتر یا کمتر از حد مجاز لاستیک علاوه بر آنکه باعث کاهش عمر لاستیک می شود، بر کنترل خودرو در زمان رانندگی هم اثر نامطلوبی می گذارد.

همچنین احتمال ترکیدن یا بی باد شدن ناگهانی لاستیک وجود دارد که موجب عدم کنترل خودرو می گردد

هنگام جابجا کردن لاستیک های رادیال که آج لاستیک آنها به صورت غیرمقارن یا جهت دار است، چرخ ها را فقط با چرخ همان سمت تعویض کنید.

🚗 نکات محیط زیستی

لاستیک

- اگر فقط یک لاستیک خودرو به اندازه ۶ درجه psi (تقریباً معادل ۰/۴ بار) کم باد بوده و فشار باد بقیه چرخ های آن تنظیم شده باشد، در این صورت باز هم مصرف سوخت آن خودرو به اندازه ۳ درصد افزایش یافته و عمر مفید تایر کم باد کاهش خواهد یافت.

- با تنظیم فشار باد لاستیک ها، می توان مصرف سوخت را تا ۶ درصد کاهش دهیم.

⚠ توجه

در هنگام تعویض لاستیک ها، هرگز انواع مختلف لاستیک (رادیال، بایاس و ...) را همزمان با هم به کار نبرید و دقت نمایید که لاستیکهای چهار چرخ خودرو دارای اندازه و ساختار یکسان باشند. تنها از لاستیکهایی که نوع آنها توسط کارخانه توصیه شده است استفاده نمایید.

مراقبت از لاستیک ها و چرخ ها

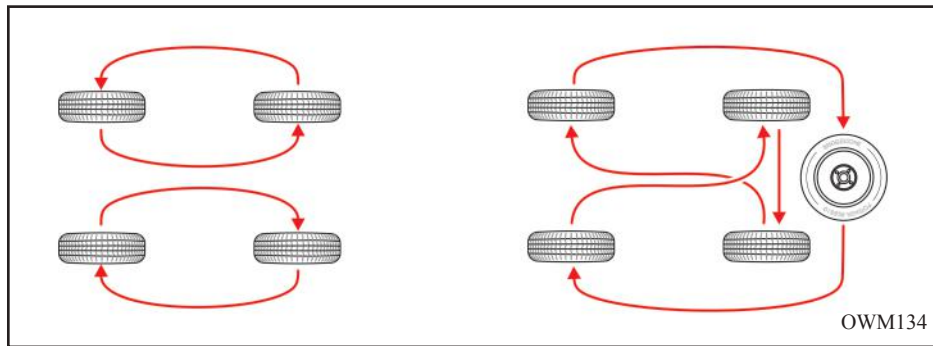
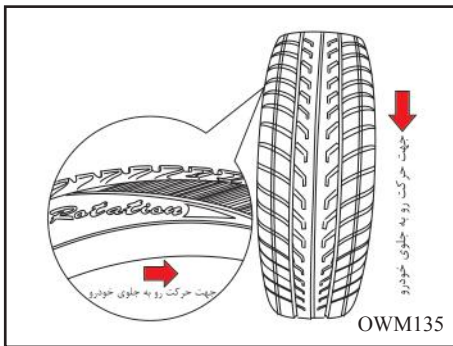

نیاز دارند.

اگر در طول رانندگی متوجه لرزش در خودرو شدید، خودروی خود را برای بازدید چرخ ها به نمایندگی مجاز شرکت سایپادک منتقل نمایید.

هر بار که لاستیک از داخل رینگ چرخ بیرون بیاید باید مجدداً بالانس شود.

در خودرو های مجهز به تایرهای جهت دار (Directional)، نصب تایر به گونه ای انجام پذیرد که جهت فلش روی لاستیک با جهت حرکت رو به جلوی خودرو هماهنگ و همسو باشد. در این حالت اگر از جلوی خودرو به تایر نگاه کنیم شیارها می بایست به شکل V یا Y قرار گیرند.

مذکور شدید، لاستیک را تعویض نمایید. هنگامی که جابجایی چرخ ها انجام شد، فشار باد لاستیک های جلو و عقب را به میزان توصیه شده تنظیم کرده و مهره چرخ ها را محکم نمایید.

هر زمان که چرخ ها را با یکدیگر جابجا می نمایید، سایش لنت های ترمز را بازدید نمایید.

زاویه چرخ ها و بالانس بودن آنها

علاوه بر تنظیم فشار باد لاستیک ها، تصحیح زاویه چرخ ها عامل دیگری است که به کاهش فرسایش لاستیک ها کمک می نماید. تصحیح زاویه چرخ های خودروی شما باید هر ۲۴ ماه یا هر ۲۰ هزار کیلومتر صورت پذیرد.

لاستیک های خودروی شما در کارخانه بالانس شده اند. ولی به مرور زمان به بالانس مجدد

جابجاکردن چرخ ها

برای آنکه فرسایش لاستیک ها به صورت یکنواخت انجام پذیرد توصیه می شود که چرخ ها را هر ۱۰ هزار کیلومتر با یکدیگر جابجا نمایید. اگر فرسایش بیش از اندازه وجود دارد، جابجا کردن چرخ ها را زودتر انجام دهید.

هنگام جابجا کردن چرخ ها بالانس بودن آنها را بررسی نمایید. همچنین بررسی نمایید که فرسایش و خوردگی ناهموار و نابرابر وجود نداشته باشد. غالباً فرسایش غیرعادی در اثر فشار باد نامناسب لاستیک ها، تنظیم نامناسب زاویه چرخ ها، بالانس نبودن آنها، ترمزهای شدید یا گردش های تند و داغ کردن رینگ چرخ به وجود می آید. دقت نمایید که نشانه ای از تورم، در قسمت آج لاستیک یا دوطرف لاستیک وجود نداشته باشد. در صورتی که متوجه هر یک از علائم

مراقبت از لاستیک ها و چرخ ها

تعویض چرخ ها

هنگام تعویض یک چرخ، اطمینان حاصل نمایید که چرخ جدید از نظر قطر، پهنا، بیرون آمدگی چرخ از بدنه و سایر مشخصات ابعادی، منطبق با اندازه چرخ‌های تایید شده توسط کارخانه است.

توجه

در صورتی که طرح آج یا برند تایر زاپاس با طرح آج یا برند تایرهای اصلی خودرو متفاوت می باشد، تایر زاپاس به عنوان تایر موقت محسوب گردیده و علاوه بر رعایت رانندگی با حداکثر سرعت ۸۰ km/h، نیاز به جابجایی دوره ای با تایرهای خودرو نداشته و باید پس از تعمیر تایر اصلی، جابگزینی با آن صورت گیرد.

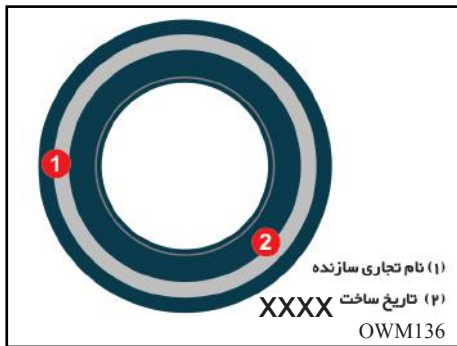
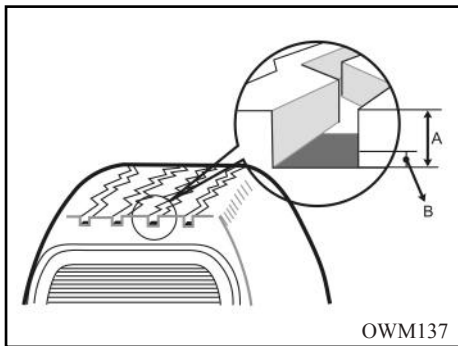

عمر مفید لاستیک

زمان ساخت لاستیک بر روی دیواره لاستیک با کد ۴ رقمی حک شده است. دور رقم سمت چپ، مربوط به هفته ساخت و دو رقم سمت راست، مربوط به سال ساخت است. (بطور مثال: ۳۰۱۰ نشان دهنده ساخت لاستیک در هفته سی ام سال ۲۰۱۰ میلادی می باشد).

به عنوان یک قاعده کلی نباید با لاستیکی که بیش از ۶ سال از تاریخ ساخت آن گذشته است (حتی اگر به ظاهر سالم باشد) رانندگی کرد. این قاعده شامل حال لاستیک زاپاس نیز می شود.

زمان تعویض لاستیک و نشانگر ساییدگی لاستیک

بر روی عاج اکثر لاستیکهای تولید شده، نشانگر حد نهایی سایش وجود دارد. این نشانگر به صورت برجستگی در فواصل مشخص قسمت عمیق عاج های لاستیک وجود دارد. چنانچه عمق عاج لاستیک در اثر سایش با این نشانگرها هم سطح شود، زمان تعویض لاستیک فرا رسیده است. در صورتیکه به هر دلیلی لاستیک، دچار فرسایش زودرس، ترک خوردگی بر روی دیواره یا بروز مشکل در عاج ها شده است می بایست سریعتر تعویض گردد.

نگهداری از باتری

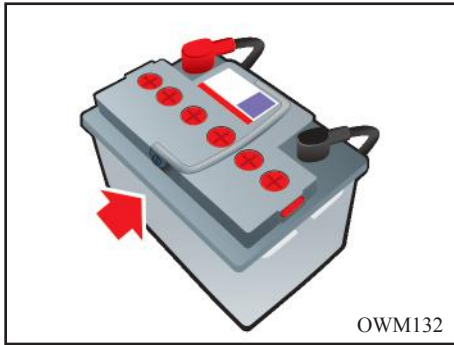

نگهداری باتری

- باتری را در جایش محکم و ایمن نمایید.
- باتری را باید کاملاً خشک و تمیز نگه داشت.
- دقت نمایید قطب‌ها و اتصالات باتری تمیز و محکم باشند.
- اگر بر روی باتری و قطب‌های آن الکترولیت ریخت، سریعاً آنرا با استفاده از آب شستشو دهید.
- اگر از خودرو برای مدت طولانی استفاده نمی‌کنید، کابل‌های مثبت و منفی را از روی آن باز نمایید.
- بطور مرتب سطح الکترولیت را در باتری بازدید نمایید.

آسیب دیدن پوست شما گردد.

- هیچ‌گاه وقتی که کابل‌های باتری متصل هستند، اقدام به شارژ کردن آن ننمایید.

نکات محیط زیستی

باتری

از مهم‌ترین آلاینده‌های باتری خودرو سرب و اسید سولفوریک می‌باشد لذا باتری‌های کهنه و بی‌استفاده را نباید در طبیعت رها نمود بلکه باید آنها را در اختیار مراکز مجاز قرار دهیم.

توجه

در صورت دشارژ باتری و یا بروز هرگونه علائم غیر عادی به نمایندگی مجاز سایپا یدک مراجعه نمایید.

باتری

همواره قبل از کار کردن با باتری دستورالعمل‌های زیر را به خاطر بسپارید:

- هر گونه سیگار، آتش و یا جرقه را از باتری دور نگهدارید.

- هیدروژن‌گازی شدیداً قابل اشتعال می‌باشد. این گاز مرتباً، در هر خانه (سلول) باتری وجود دارد و در معرض شعله یا جرقه منفجر می‌شود.
- اگر الکترولیت با چشمان شما تماس پیدا کند، آنها را حداقل ۱۵ دقیقه با آب شستشو دهید و سریعاً برای انجام فعالیت‌های درمانی اقدام نمایید.
- در صورت امکان تا پیش از رسیدن کمک‌های پزشکی از اسفنج یا پارچه ای نمناک برای پاک کردن چشمان خود استفاده نمایید.
- در صورتی که الکترولیت با پوست شما تماس پیدا کرد، آنرا کاملاً با آب بشوید. در صورتی که احساس درد یا سوختگی دارید، اقدامات درمانی لازم را انجام دهید.
- باتری را دور از دسترس کودکان نگه دارید، زیرا داخل باتری، اسیدسولفوریک وجود دارد.
- هنگامی که باتری با بدنه پلاستیکی را حمل می‌کنید، احتیاط نمایید به بدنه آن فشار وارد نشود زیرا ممکن است اسید نشت کرده و باعث

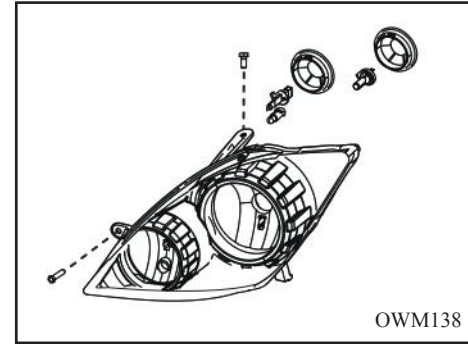

تعویض لامپ چراغ جلو

- ۱- درب محافظه موتور را باز نمایید.
- ۲- مجموعه چراغ را با باز کردن ۲ عدد پیچ به طرف بیرون کشیده و از روی بدنه جدا نمایید.
- ۳- کانکتور برق را از مجموعه چراغ جدا نمایید.
- ۴- درپوش روی لامپ را در جهت خلاف عقربه های ساعت بچرخانید و باز نمایید.
- ۵- کانکتور لامپ را جدا نمایید.
- ۶- برای جدا کردن لامپ چراغ جلو، انتهای خار فلزی را فشار داده واز محل قرارگیری خود خارج نمایید
- ۷- لامپ را از محل خود روی مجموعه چراغ جلو بیرون بکشید.
- ۸- لامپ جدیدی را روی مجموعه چراغ جلو نصب نموده و توسط خار فلزی لامپ را در جایش ثابت نمایید.

⚠ هشدار

لامپ های هالوژن

- هنگام تعویض لامپ از عینک ایمنی استفاده نمایید.
- قبل از کار بر روی لامپ ها، اجازه دهید خنک شوند.
- لامپ های هالوژنی حاوی گاز فشرده هستند. در صورتی که لامپ هالوژنی بشکند، منفجر شده و خرده شیشه به اطراف پراکنده می کند.
- همیشه با لامپ های هالوژن بسیار با دقت کار کنید، تا از ضربه دیدن و سوانح ناشی از آن جلوگیری شود.

⚠ هشدار

- احتیاط نمایید هنگامی که لامپ روشن است با مایعات تماس پیدا نکند.
- هرگز لامپ را با دست بدون پوشش لمس نکنید، هر نوع آلودگی و چربی باقی مانده روی لامپ ممکن است سبب شود لامپ هنگامی که روشن شود، بیش از اندازه داغ شده و در نتیجه منفجر گردد.
- توجه داشته باشید تنها هنگامی که لامپ در داخل مجموعه چراغ جلو و در جایش نصب شده، می توان آن را روشن کرد

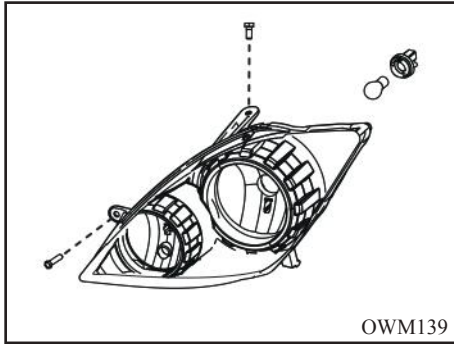

تعویض لامپ چراغ راهنمای جلو

- ۱- مجموعه چراغ جلو را از بدنه باز نمایید.
- ۲- سرپیچ لامپ چراغ راهنما را به سمت بیرون بکشید و از مجموعه چراغ جلو جدا نمایید.
- ۳- برای بیرون آوردن لامپ، آنرا از سرپیچ بیرون بکشید.
- ۴- لامپ جدید را گرفته و آنرا داخل سرپیچ نمایید.

تعویض لامپ ها

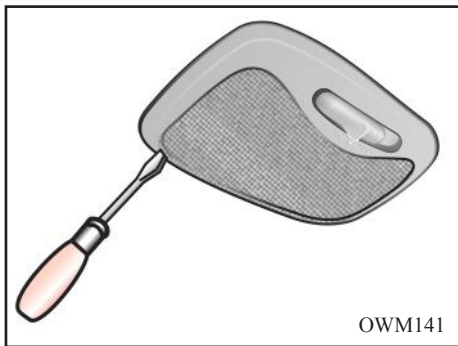

OWM141

تعویض چراغ داخل اتاق

- ۱- با استفاده از یک پیچ گوشتی دو سو، به آرامی و با حرکت اهرم مانند (مطابق شکل) طلق را از محفظه روی چراغ جدا نمایید.
- ۲- گیره فنری (از نوع فلزی) را به سمت بالا فشار داده تا لامپ خارج گردد.
- ۳- یک لامپ جدید را در جای خود نصب کنید. راحت ترین روش برای این کار این است که ابتدا لامپ را داخل گیره فنری قرار دهید، سپس انتهای دیگر را بلغزانید تا در جایش قرار گیرد.
- ۴- برآمدگی طلق را با شیارهای محفظه چراغ سقفی هم راستا نموده و فشار دهید تا در جایش قفل شود.

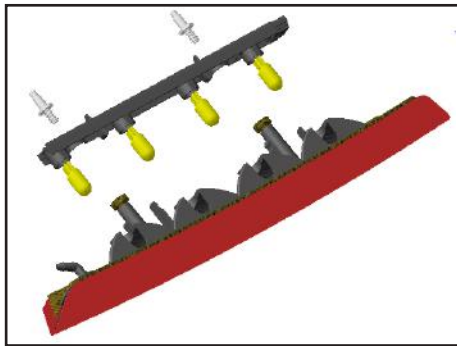

- ۶- سرپیچ لامپ را در مجموعه چراغ های عقب قرار داده و یک چهارم دور در جهت عقربه های ساعت بپیچانید تا سرپیچ در جایش قفل شود.
- ۷- مجموعه چراغ ها را با دقت در جایش نصب نمایید.

نحوه تعویض چراغ ترمز سوم:

- ۱- درب ۵ (درب صندوق عقب) را باز کنید.
- ۲- پیچ و مهره های پشت چراغ را باز نمایید.
- ۳- مجموعه چراغ را بیرون آورید.
- ۴- دو خار کنار چراغ را جمع کرده و ریل مشکی لامپ ها را از محلشان خارج نمایید.
- ۵- مجموعه چراغ ها را با دقت در جایشان نصب کنید.
- ۶- لامپ جدید را تعویض و در محل خود قرار دهید.

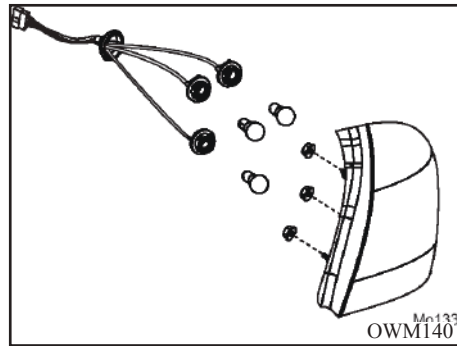

Mn133
OWM140

تعویض لامپ چراغ عقب

- ۱- موکت کف صندوق عقب را کنار بزنید و ۳ عدد مهره اتصال مجموعه چراغ عقب به بدنه را باز نمایید.
- ۲- با دقت مجموعه چراغ ها را از خودرو جدا نمایید.
- ۳- سرپیچ چراغ را در جهت عکس چرخش عقربه های ساعت، بپیچانید تا باز شود، سپس آنرا از محفظه بیرون بیاورید.
- ۴- لامپ را کمی فشار داده و یک چهارم دور عکس جهت عقربه های ساعت چرخانده و لامپ را از سرپیچ بیرون بیاورید.
- ۵- لامپ جدید را داخل سرپیچ گذاشته و مقداری فشار دهید، سپس یک چهارم دور در جهت عقربه های ساعت بچرخانید تا در جایش قفل شود.

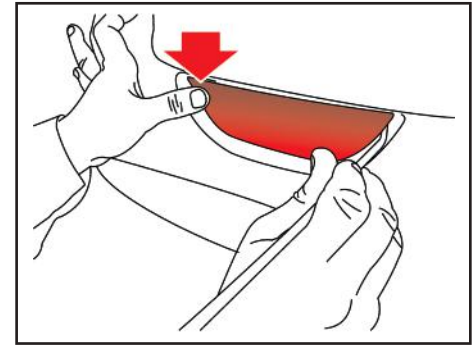
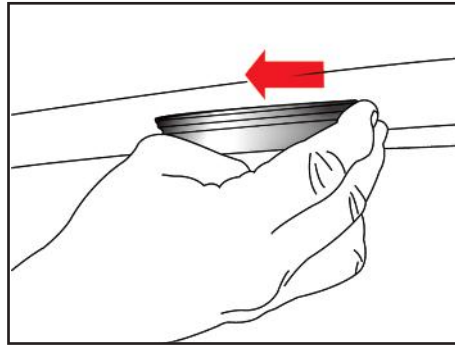
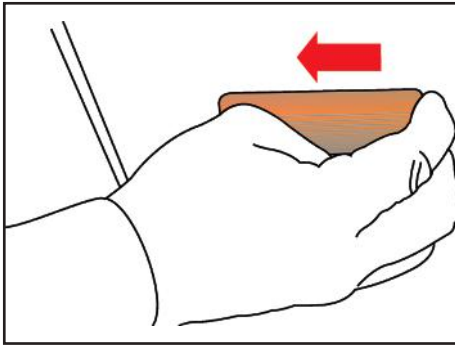

نحوه ی تعویض چراغ راهنما

چراغ را همانند نحوه تعویض چراغ پلاک به صورت کشویی به سمت چپ کشیده و چراغ را از محل خود خارج نمایید.
لامپ آن را تعویض نموده و مجموعه چراغ را با دقت در جایش نصب نمایید.

نحوه ی تعویض چراغ پلاک

چراغ را به صورت کشویی به سمت چپ کشیده و چراغ را از محل خود خارج نمایید.
لامپ آن را تعویض نموده و مجموعه چراغ را با دقت در جایش نصب نمایید.

نحوه ی تعویض چراغ مه شکن

از سمت چپ چراغ مطابق شکل با دست به چراغ فشار وارد نموده و از سمت دیگر به کمک یک میله سر تخت چراغ را از محل خود خارج نمایید.
لامپ را تعویض نموده و مجموعه چراغ ها را با دقت در جایش نصب نمایید.

توجه 

استفاده از روغن موتور با سطح کیفی توصیه شده شرکت سایپا و تعویض آن طبق جدول سرویسهای ادواری (مشروح در فصل گارانتی همین دفترچه) منجر به افزایش عمر مفید قطعات مجموعه موتور شده و از آسیب دیدگی آنها جلوگیری خواهد شد. لذا ضروری است ضمن رعایت موارد فوق از روغن موتور توصیه شده سایپا که با شرایط آب و هوایی ایران سازگاری داشته و با آرم سایپا در کلیه نمایندگی های مجاز و فروشگاه های سایپا یدک قابل تهیه می باشد استفاده گردد. شایان ذکر است در صورت عدم استفاده از روغن موتور توصیه شده و بروز مشکل فنی در مجموعه موتور خودرو، گارانتی مجموعه موتور خودرو ابطال می گردد.

جهت اطلاع از اعداد ویسکوزیته پیشنهاد شده توسط استاندارد SAE برای روانکارها، به جدول همین صفحه مراجعه نمایید.

مشخصه روانکارهای توصیه شده

برای کمک به داشتن موتور و قوای محرکه سالم، با توان ثابت و عمر بیشتر، تنها از روانکارهای توصیه شده با کیفیت مناسب استفاده نمایید. استفاده از روانکارهای توصیه شده بازدهی موتور و قوای محرکه را بهبود بخشیده و در نتیجه باعث بهبود مصرف سوخت می گردد. این روانکارها صرفاً در این خودرو توصیه شده است.

مشخصات روغن های توصیه شده:

روغن / موارد کاربرد	نوع روغن
روغن گیربکس	API:GL4 mineral SAE: 75W90 **SAE: 80W90
روغن موتور	API:SJ SAE:10 W 40
روغن ترمز	SAEJ1703, DOT-3
گریس نسوز	NLGI NO.2
روغن فرمان هیدرولیک*	DEXRON II PSF-III

*پیشنهاد می گردد گریدهای ستاره دار در مناطق گرمسیر مورد استفاده قرار گیرد.

*مطابق با مدل خودرو

توجه 

برای شستشوی بدنه خودرو از صابون های قوی، پاک کننده های شیمیایی یا آب داغ استفاده ننمایید. همچنین خودرو را در زیر نور مستقیم خورشید یا هنگامی که بدنه آن داغ است، نشوید. دقت نمایید که پس از شستشوی خودرو، اثری از مواد شوینده بر روی بدنه آن باقی نماند. برای این منظور سطح خودرو را با آب خنک یا ولرم به صورت کامل بشوید.

احتیاط 

- شستشوی محفظه موتور با آب ممکن است باعث ایجاد اختلال در کار بعضی از مدارهای الکتریکی آن شود. هنگام شستشوی محفظه موتور با آب، بسیار احتیاط نمایید.

واکس بدنه

همیشه پیش از واکس زدن، بدنه خودرو را بشویید و خودرو را هنگامی واکس بزنید که قطرات آب بر روی آن باقی نمانده باشد. از ماده جلا دهنده (پولیش) جامد یا مایع با کیفیت خوب استفاده نموده و به توصیه های شرکت سازنده عمل نمایید. همه قسمت های فلزی تزئینات داخلی را نیز پولیش نمایید تا از سطوح آنها محافظت شود. پاک کردن روغن، قیر و موادی مانند آن باعث پاک شدن پولیش آن محل بر روی بدنه خودرو می شود. بنابراین حتماً آن قسمت را پولیش نمایید (حتی اگر سایر قسمت های بدنه خودرو نیاز به پولیش نداشته باشند).

احتیاط 

- پس از شستشوی خودرو، در حالی که با احتیاط و آهسته رانندگی می کنید، با گرفتن ترمز بررسی نمایید که توانایی و عملکرد آن در اثر رطوبت دچار مشکل نشده باشد. در صورتی که لنت های ترمز خیس شده باشند با چند ترمز آهسته، ضمن حرکت رو به جلوی خودرو، لنت ها را خشک نمایید.

نکات محیط زیستی 

با تمیز نگه داشتن و رسیدگی به رنگ خودرو در زیبایی محیط زیست شهری سهیم باشیم.

رنگ خودرو

از مهم ترین آلاینده های رنگ خودرو، کروم (Cr) می باشد لذا در هنگام استفاده از رنگ خودرو بویژه در تعمیرگاه ها و نمایندگی ها مراقب نشت و ریزش آن به آب و خاک باشیم.

توجه 

- پاک کردن گرد و غبار و کثیفی با پارچه خشک از روی بدنه می تواند باعث خراشیدگی سطح رنگ آن شود.

- از برس های سیمی، پاک کننده هایی با خاصیت خوردندگی، شوینده های قوی که دارای مقدار زیاد آلکالاین یا مواد شیمیایی فعال هستند، برای شستن قطعات با روکش کروم یا آلومینیومی استفاده ننمایید. در صورت استفاده از این مواد، احتمال صدمه دیدن پوشش های محافظ و تغییر رنگ آنها وجود دارد.

نگهداری بدنه خودرو

نگهداری تزئینات داخل خودرو

هشدارهای کلی

دقت نمایید مواد خورنده مانند عطرها یا کرم های آرایشی بر روی داشبورد نریزد، زیرا می توانند باعث آسیب دیدن یا از بین رفتن رنگ آن شوند.

در صورتی که یکی از این مواد بر روی داشبورد ریخت، سریعاً پاک نمایید.

تمیز کردن پارچه های تودوزی

ابتدا گرد و غبار روی پارچه را پاک کرده و سپس بوسیله شامپو فرش خوب تمیز نمایید.

لکه هایی را که روی پارچه ها می افتند را سریعاً به وسیله لکه بر پارچه، پاک نمایید.

اگر این لکه ها را سریعاً پاک ننمایید، احتمال دارد که روی پارچه باقی مانده و حتی رنگ آن را تغییر دهند.

⚠ احتیاط

استفاده از هر پاک کننده و روشی جز آنچه توصیه شده است، می تواند باعث صدمه دیدن پارچه و یا کاهش مقاومت در برابر سوختن آن شود.

تمیز کردن زیر خودرو

اگر چه کف خودرو با مواد ضدزنگ پوشانده شده است، لیکن مواد خورنده که در جاده ها برای آب کردن برف و یخ استفاده می شود، می تواند باعث زنگ زدن سریع لوله های بنزین، سیستم اگزوز، سینی کف اتاق و کارتل شود. برای جلوگیری از این مسئله، کف خودرو را یک بار در ماه و به خصوص در انتهای فصل زمستان با آب سرد یا ولرم بشویید. به شستن این قسمت ها توجه خاصی نمایید زیرا در معرض دید نیستند و احتمال دارد متوجه خرابی آن نشوید. سینی کف، لبه های زیرین درها و اجزاء شاسی خودرو دارای سوراخ های آبریز می باشند. این سوراخ ها نباید مسدود شوند. زیرا آب جمع شده در این قسمت ها می تواند باعث زنگ زدگی شود. اگر این قسمت ها را فقط خیس کرده و به صورت کامل پاک ننمایید، شرایط بدتری به وجود می آید.

⚠ توجه

در هنگام پاک کردن سطح داخلی شیشه عقب، نباید آنرا بخراشید یا با چیزی تیز بر روی آن بکشید، زیرا ممکن است شبکه گرمکن شیشه عقب صدمه ببیند.

ترمیم آسیب دیدگی سطح بدنه خودرو

خراش های عمیق یا پریدگی های بوجود آمده در سطح رنگ خودرو باید سریعاً ترمیم شوند، زیرا قسمتی از فلز که رنگ آن از بین رفته است به سرعت زنگ زده و می تواند در اثر پیشروی منجر به هزینه های سنگین تعمیراتی شود.

⚠ توجه

در صورتی که بدنه خودروی شما صدمه دیده و نیاز به هر گونه تعمیراتی دارد، اطمینان حاصل نمایید که تعمیرگاه مربوطه، از مواد ضدزنگ بر روی قسمت های تعمیر شده یا تعویض شده استفاده نماید.

⚠ احتیاط

پس از شستشوی خودرو باید آهسته رانندگی کرده، ترمز بگیرید و از خشک شدن لنت های ترمز اطمینان حاصل نمایید.

نگهداری تزئینات داخل خودرو

تمیز کردن شیشه های خودرو

اگر سطح شیشه های خودرو با لایه ای از گریس، روغن یا ماده جلادهنده پوشیده شود و دید مناسب از بین برود، شیشه باید توسط پاک کننده مناسب شیشه پاک گردد. برای این منظور به دستورالعمل موجود بر روی قوطی پاک کننده دقت نمایید.

نگهداری سطح بدنه خودرو شستشو

برای حفاظت بدنه خودرو از زنگ زدگی و صدمه دیدن، حداقل یک بار در ماه آن را با آب ولرم یا سرد بشویید.

توجه داشته باشید که هر گونه ماده باقی مانده و ذرات رسوب کرده از جمله نمک، گل و سایر مواد کثیف را پاک نمایید.

مطمئن شوید که سوراخ های تخلیه آب کف خودرو و لبه های تحتانی درب ها پاک و تمیز باشند. حشره، قیر، صمغ یا شیره درختان، فضله پرندهگان، مواد صنعتی و سایر رسوبات، در صورتی که سریعاً از روی بدنه خودرو پاک نشوند، می توانند به سطح آن صدمه بزنند.

حتی اگر سریع اقدام نموده و سطح بدنه خودرو را با آب ساده و بدون مواد پاک کننده

بشوید، ممکن است بعضی از این رسوبات باقی بماند. در این حالت باید از صابون ملایم مخصوص شستشوی خودرو استفاده نمایید.

نکات محیط زیستی

کولر خودرو

یکی از مهم ترین آلاینده های سیستم های خنک کننده، گازهای مخرب لایه ی ازن (مانند گاز فریون) می باشد. خوشبختانه در خودروهای تولیدی شرکت سایپا، گاز R134a جایگزین گازهای مخرب لایه ازن گردیده است که فاقد اثرات مخرب بر لایه ازن می باشد.

ترموستات

عملکرد مناسب ترموستات موجب عملکرد موتور در دمای بهینه، ۲ درصد صرفه جویی در مصرف سوخت را به همراه دارد.

کنیستر

بنزین موجود در باک خودرو به واسطه ماهیت طبیعی آن تبخیر شده و در صورت ارتباط با هوای آزاد در آن منتشر می شود. انتشار بخار بنزین در هوا باعث آلودگی محیط زیست در

اطراف خودرو می گردد. جهت رفع این مشکل وجود مجموعه ای با قابلیت جذب و بازیافت بخار بنزین ضروری است. در خودروها این فرآیند توسط کنیستر یا بخارگیر بنزین صورت می پذیرد. بخار بنزین از طریق شیلنگ به ورودی کنیستر منتقل و در حین عبور از لایه های کربن اکتیو جذب آن می شود.

کنیستر سبب بازیافت و مصرف بخار بنزین شده که منجر به جلوگیری از انتشار بخار بنزین در محیط می گردد و در نهایت کاهش آلودگی محیط زیست را به دنبال خواهد داشت. زمان تعویض کنیستر مطابق استانداردهای معتبر صنایع خودرو سازی، در صورت منفی بودن نتیجه تست عملکرد توسط مراکز معاینات فنی خودرو، ۳۰ هزار کیلومتر در شرایط عمومی، ۲۴ ماه بعد از زمان نصب می باشد.

هشدارهای کلی

دقت کنید که به کار بستن توصیه های سازنده، هنگام استفاده از مواد شیمیایی پاک کننده و پولیش، اهمیت فراوانی دارد. تمام هشدارهای توصیه شده بر روی برچسب ها را بخوانید.





هشدارهای پلیسی جهت پیشگیری از سرقت خودرو

- در صورت اقدام به فروش خودرو از طریق انتشار آگهی در جراید، چنانچه خریدار جهت تست، رانندگی خودرو را به عهده دارد سعی کنید زمانی از خودرو پیاده شوید که خودرو خاموش شده و خریدار (راننده) از آن پیاده شده و سویچ را به شما مسترد نماید. در ضمن از قرار دادن اسناد مالکیت در داخل داشبورد هنگام تست خودرو (توسط خریدار) خودداری و بهتر است فردی از بستگان و دوستان نیز شما را همراهی نمایند.
- در هنگام خریداری خودرو حتماً کلیه سویچ ها را تحویل گرفته و چنانچه خودرو مجهز به سیستم ضد سرقت است از روشن شدن خودرو توسط کلیه سویچ ها مطمئن شوید.
- چنانچه قصد فروش خودرو را دارید و فروشنده چک تضمینی و یا مسافرتی ارائه می نماید قبل از بررسی اصالت چک از تحویل دادن خودرو به خریدار خودداری نمایید.
- اگر قصد خریداری خودروی دست دوم را دارید ابتدا هویت اصلی فروشنده و مالکیت براساس مطابقت مشخصات خودرو با اسناد را احراز نموده و سپس اقدام به خرید نمایید. در صورت امکان خودرو را از مراکز همگانی معاملات خودرو و با مشورت کارشناس بررسی اصالت آن مراکز، خریداری نمایید.
- چنانچه جهت فروش خودرو در روزنامه ها آگهی چاپ نمودید و خریداران به آدرس شما مراجعه و عنوان کردند خودرو آنها نزد شما بماند تا خودرو فروشی شما را امتحان کنند به هیچ وجه قبول نکنید چه بسا که خودروی ارائه شده آنها مسروقه باشد.

فصل ۸ - مشخصات خودرو



وزن ها (کیلوگرم)

وزن (کیلوگرم)	شرح
۱۰۴۰	مدل استاندارد (بدون آپشن) بدون بار
۱۴۰۰	با حداکثر بار مجاز

مشخصات خودرو

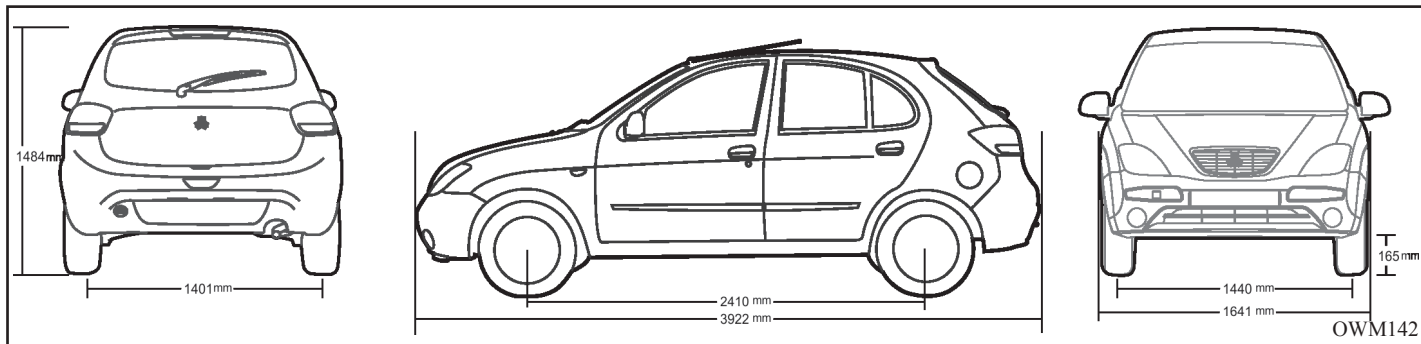

ابعاد (میلیمتر)

۳۹۲۲	طول خودرو
۱۶۴۱	عرض خودرو
۱۴۸۴	ارتفاع بدون باربند
۲۴۱۰	فاصله مرکز محور جلو تا مرکز محور عقب
۱۴۴۰	فاصله مراکز چرخ های جلو
۱۴۰۱	فاصله مراکز چرخ های عقب
۱۶۵	حداقل فاصله تا زمین

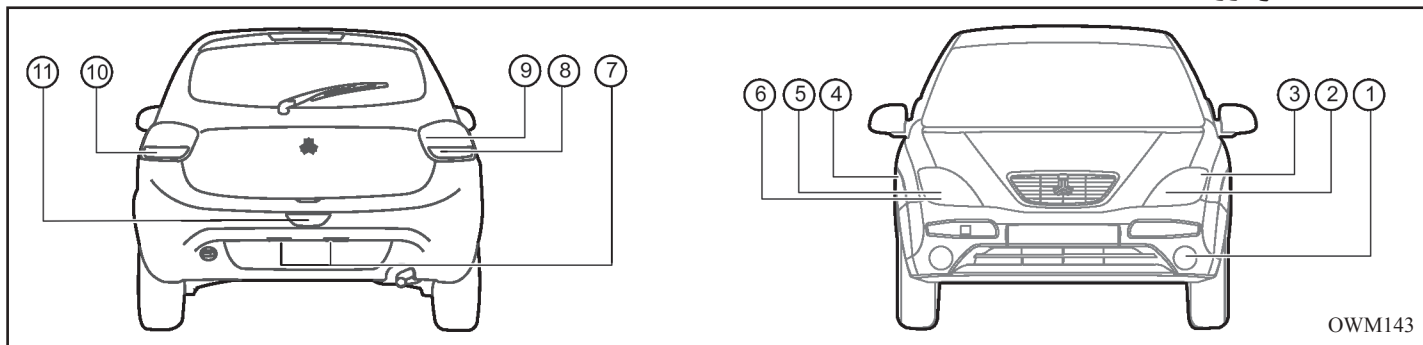

مشخصات خودرو

چراغ ها

- ۱- چراغ مه شکن جلو *
 - ۲- چراغ جلو چپ
 - ۳- چراغ راهنما
 - ۴- چراغ راهنمای گلگیر
 - ۵- چراغ جلو راست
 - ۶- چراغ کوچک
 - ۷- چراغ پلاک
 - ۸- چراغ دنده عقب
 - ۹- چراغ عقب
 - ۱۰- چراغ راهنما عقب
 - ۱۱- چراغ مه شکن عقب
- * مطابق با مدل خودرو

توان مصرفی (وات)	لامپ مربوطه	شرح
۵۵/۵۵	جلو (نور بالا/ نور پایین)	چراغ های جلو
۵	کوچک	
۵	راهنمای گلگیر	
۲۱	راهنمای جلو	
۵۵	مه شکن جلو*	
۵-۲۱	چراغ کوچک عقب (چراغ عقب) - استپ	چراغ های عقب
۲۱	راهنمای عقب	
۲۱	دنده عقب	
۵	پلاک خودرو	
۱۶	مه شکن عقب	
۵	ترمز سوم	
۱۰	داخل اتاق	چراغ های داخل اتاق
۵	داخل صندوق عقب	

مشخصات خودرو
سیستم انتقال قدرت

نسبت دنده	نوع دنده
۳/۴۵	دنده ۱
۱/۹۴	دنده ۲
۱/۳	دنده ۳
۰/۹۷	دنده ۴
۰/۷۸	دنده ۵
۳/۵۵	دنده عقب

ردیف	مشخصات موتور	واحد	مقادیر
۱	قطر سیلندر	mm	۷۵/۶
۲	کورس پیستون	mm	۸۳/۷
۳	حجم جابجایی موتور	cc	۱۵۰۳
۴	نسبت تراکم		۹/۷ : ۱
۵	حداکثر قدرت موتور	hp/rpm	۸۷/۵۳۰۰
۶	حداکثر گشتاور	N.m/rpm	۱۲۶/۳۶۰۰
۷	نوع سوپاپها		SOHC
۸	تعداد سیلندرها		۴
۹	ترتیب احتراق سیلندرها		۱-۳-۴-۲
۱۰	استاندارد آلایندگی		یورو ۴
۱۱	دور آرام	rpm	۸۵۰

ظرفیتها (لیتر)

۳/۴	روغن موتور
۶/۴	مایع خنک کننده
۲/۵	روغن گیربکس
۴۱	باک بنزین

برچسب انرژی خودروهایی بنزینی (بر حسب L/100 km)

شهری	بین شهری	ترکیبی
۹/۲۵	۵/۶	۶/۹۵

توجه 

مقادیر مصرف سوخت اشاره شده، در شرایط آزمایشگاهی و بر اساس استاندارد ECE R83 می باشد و همانطور که در قسمت هایی از دفترچه اشاره شده، آیتم هایی از قبیل: سوخت یورو ۴، تک سرنشین بودن، نحوه رانندگی، باد تایر، شیب مسیر، میزان پیمایش وسیله نقلیه و... در آن تاثیر گذار است.

مشخصات خودرو

سیستم الکتریکی

۵۰ آمپر ساعت	باتری	
۱۲ ولت ۹۰ آمپر	ولتاژ و شدت جریان آلترناتور	
۱۲ ولت ۰/۸۵ کیلو وات	استارت	
۰/۷ میلیمتر	فیلر دهانه شمع	شمع
FR8DE- BOSCH	نوع	

لاستیک ها

فشار باد لاستیک		ابعاد لاستیک	نوع موتور
عقب	جلو		
۲/۳ bar, ۳۳ psi	۲/۳ bar, ۳۳ psi	رینگ فولادی H ۱۳-۸۲ R ۱۷۵/۷۰	بنزینی
		رینگ اسپرت آلومینیومی* H ۱۴-۸۲ R ۱۸۵/۶۰	

* مطابق با مدل خودرو

فصل ۹- گارانتی خودرو



۱۲۶ حقوق مشتریان
۱۲۸ گارانتی خودرو
۱۲۹ استثنائات گارانتی
۱۳۰ موارد نقض و ابطال گارانتی
۱۳۱ محدودیت‌های گارانتی خودرو
۱۳۲ گارانتی رنگ خودرو/ عملیات سرویس اولیه
۱۳۳ برنامه سرویس و نگهداری در شرایط عادی
۱۳۵ برنامه سرویس و نگهداری در شرایط سخت
۱۳۶ آپشن
۱۳۸ پایان عمر محصول/ باز یافت خودروی فرسوده

سایپا کارت طلایی:

مشتری گرامی، ارائه خدمات مناسب و مطابق با نیازهای مشتریان از اولویت‌های اصلی گروه خودرو سازی سایپا می باشد. در این راستا بسته‌های خدمات ویژه و جذابی همچون گارانتی بدنه و بیمه بدنه (در سه سطح کامل، اکونومی و پایه) و همچنین امداد پشتیبان، امداد ۲۴۷ و امداد ۲۴۷ (پلاس) و سرویس تمدید گارانتی خودرو به منظور افزایش دوره گارانتی به میزان یک سال یا ۲۰۰۰۰ کیلومتر مازاد بر زمان و کیلومتر استاندارد تعیین شده خودرو و بسته‌های خدماتی دیگری به صورت تخصصی، با مزیت‌های رقابتی و مشتری مدار تهیه گردیده است. جهت اطلاع از مزایای این خدمات از شما دعوت می گردد به سایت شرکت سایپا یدک <http://narenji.saipayadak.org> و یا به نمایندگی‌های مجاز این شرکت در سراسر کشور مراجعه نمایید. در صورت نیاز به مشاهده خدمات موجود برای خودروی خود، می توانید از قسمت سوابق کارت در آدرس مذکور نسبت به دریافت اطلاعات با ورود شماره شاسی خودرو اقدام نمایید.

مشتری گرامی جهت اطلاع از خدمات تحت پوشش و سرویس‌های مرتبط با خودرو و اعتبار آن به نشانی اینترنتی <http://www.saipayadak.org> / منوی خدمات مشتری/سوابق خدمات کارت نارنجی- طلایی مراجعه فرمایید.

همچنین آخرین "شرایط ارائه خدمات گارانتی و سرویس‌های دوره ای" در آدرس زیر قابل بهره برداری می باشد:
<http://www.saipayadak.org> / منوی خدمات مشتری/ راهنمای مشتری و ضوابط گارانتی

حقوق مشتریان محصولات شرکت سایپا

سایپا یدک مبتکر طرح های نوین خدماتی در صنعت خودرو کشور، در راستای نهادینه کردن فرهنگ مشتری محوری در سطح شبکه نمایندگی های مجاز در سراسر کشور در نظر دارد مجموعه اطلاعات ضروری در خصوص حقوق فی مابین را به منظور ارائه خدمات پس از فروش اثربخش و متناسب با حد انتظار مالکین محترم تقدیم نماید. لذا با اعتقاد به این مجموعه قوانین و مقررات گارانتی بعنوان چارچوب تعیین کننده دامنه اختیارات طرفین بشرح ذیل ارائه می گردد که امیداست مثمر ثمر واقع گردد.



توجه

متعلقات الزامی همراه خودرو

متعلقات الزامی همراه خودرو از قبیل رادیو پخش، چرخ زاپاس، جک، آچار چرخ، کفپوش متحرک، مثلث خطر

ضوابط و مقررات خدمات پس از فروش و وظایف نمایندگی های مجاز

- خدمات گارانتی منوط به انجام سرویس اولیه، سرویس ثانویه و ادواری می باشد که دوره زمانی و کیلومتر انجام آن باتوجه به نوع خودروی شما در این دفترچه ذکر شده است.
از آنجایی که طبق مقررات گارانتی، کلیه قطعات تعویض شده در دوره گارانتی متعلق به شرکت خودروساز می باشد لذا نمایندگی از عودت قطعات داغی به شما مشتری گرامی معذور می باشد.

واحد پذیرش نمایندگی موظف است هزینه تقریبی ارائه خدمات فنی و قطعات یدکی مصرفی و زمان تحویل خودرو را به مالکین محترم اعلام نماید. مسئولیت عیب یابی، تعمیر و یا تشخیص تعویض قطعات معیوب بعهدہ کارشناس فنی نمایندگی های مجاز می باشد. لذا در هنگام مراجعه به تعمیرگاه صرفا نسبت به اعلام عیوب خودرو خود اقدام فرموده، موضوع کارشناسی یا تعویض قطعات را به نمایندگان مجاز واگذار نمایید.
- نمایندگی موظف به پیش بینی تامین قطعات مورد نیاز بوده بنحوی که خودروی مشتری حداقل زمان توقف در نمایندگی راداشته باشد زیرا نمایندگی در مقابل توقف بی مورد خودرو مسئول می باشد.

نمایندگی موظف به استفاده از قطعات استاندارد و مورد تایید شرکت می باشد.
تبعات ناشی از تعمیرات غیر استاندارد بعهدہ نمایندگی مجاز خواهد بود لذا جلب رضایت مشتریان و تحقق تعهدات نمایندگی به مشتریان از وظایف مهم نمایندگی مجاز می باشد.

حقوق مشتریان

نمایندگی مجاز موظف به ارائه فاکتور رسمی در قبال ارائه کلیه خدمات اعم از سرویس اولیه، سرویس ثانویه گارانتی و غیر گارانتی می باشد و در صورت وجود هرگونه ابهام در شرح اقدامات انجام شده و یا هزینه تعمیرات اعم از قیمت قطعات و اجرت تعمیرات پاسخگو خواهد بود.

نمایندگان مجاز موظف به نصب تابلو رتبه بندی (رتبه ارزیابی نمایندگی در آن درج شده است) در محل پذیرش می باشد. نمایندگی مجاز موظف است در دوران وارانته تعمیرات را فقط براساس موارد ذکر شده در برگ پذیرش انجام دهند و از تعمیرات مازاد بر آن خودداری نمایند. - تعمیرگاه های مجاز موظفند صورتحساب مشتری را براساس فهرست زمان تعمیرات و همچنین نرخ ساعت تعمیرات تنظیم نمایند در صورت درخواست مشتری فهرست تعمیرات خود را به رؤیت ایشان برسانند.

- مجموعه های معیوب قبل از سرویس اولیه نیز بایستی تعمیر یا تعویض گردند.
- کلیه نمایندگی های مجاز موظف به پذیرش خودرو جهت سرویس اولیه، سرویس ثانویه و گارانتی در روز مراجعه می باشند.
- هرگونه عیب و نقص و خسارت مالی و جانی وارده به مصرف کننده و اشخاص ثالث که بدلیل تعویض یا نصب قطعات در سیستم های جانبی و یا دریافت خدمات خارج از شبکه خدمات پس از فروش سایپا یدک در طی دوران گارانتی ایجاد شود، مشمول گارانتی نبوده و هیچگونه حقی برای مصرف کننده و اشخاص ثالث در برابر شرکت سایپا و یا شرکت سایپا یدک ایجاد نمی کند.

- هرگونه عملیات لازم تحت عنوان گارانتی می بایست توسط نمایندگی مجاز سایپا یدک صورت پذیرد.
- خدمات گارانتی محدود به تعویض و یا تعمیر قطعات معیوب (بنا به تشخیص شرکت سایپا یدک) و دستمزد مربوطه می باشد.
- تعویض یا تعمیر قطعات تحت عنوان گارانتی نمی تواند موجب تمدید دوره گارانتی خودرو گردد.
- برای دریافت خدمات سرویس اولیه، سرویس ثانویه و گارانتی حتماً از طریق نمایندگی های مجاز و یا تعمیرگاه های مرکزی شرکت اقدام شود. این شرکت در قبال هزینه های صرف شده از طریق تعمیرکاران متفرقه هیچگونه مسئولیتی ندارد.

- مدت زمان تعهد خدمات (مجموع دوره های گارانتی و وارانته) شامل ارائه خدمات تعمیراتی و تأمین قطعات یدکی، به مدت ده سال تضمین می گردد.
- ضمانت خدمات و تعمیرات ارائه شده توسط نمایندگی های مجاز به مدت ۲ ماه یا ۳ هزار کیلومتر (هرکدام زودتر فرا برسد) می باشد.
- ضمانت قطعات یدکی تعویض شده توسط نمایندگی های مجاز ۶ ماه یا ۱۰ هزار کیلومتر (هر کدام زودتر فرا برسد) می باشد.
- مدت زمان تعهد خدمات (مجموع دوره های سرویس ثانویه، گارانتی و وارانته) شامل ارائه خدمات تعمیراتی و تأمین قطعات یدکی، به مدت ۱۰ سال تضمین می گردد.
- ضمانت کلیه خدمات و تعمیرات ارائه شده توسط نمایندگی های مجاز به مدت ۲ ماه یا ۳۰۰۰ کیلومتر و برای قطعات یدکی ۶ ماه یا ۱۰۰۰۰ کیلومتر می باشد. (هر کدام زودتر فرا برسد)

”جهت اطلاع از متن کامل آیین نامه اجرایی و قانون حمایت از حقوق مصرف کنندگان خودرو از سایت اینترنتی www.saipayadak.org بازدید نمایید.“

گارانتی خودرو

گارانتی و سرویس های ادواری

خودروی شما مطابق زمان ۲ سال و مسافت ۴۰۰۰۰ کیلومتر (هر کدام زودتر فرا رسد)، به شرط انجام به موقع سرویس اولیه، سرویس ثانویه و سرویس های ادواری، مطابق شرایط درج شده در این دفترچه، توسط شرکت سایپا یدک، گارانتی می گردد.

سرویس اولیه و سرویس ثانویه

مطابق بخشنامه جدید ابلاغی الزاماً می بایست سرویس اولیه ظرف مدت ۳ ماه یا ۱۵۰۰ تا ۲۵۰۰ کیلومتر و سرویس ثانویه ظرف مدت ۶ ماه یا ۴۵۰۰ تا ۵۵۰۰ کیلومتر انجام شود (هر کدام زودتر فرا برسد). در صورتی که مصرف کننده حداکثر ظرف مدت زمان و پیمایش مجاز تعیین شده در سرویس اولیه و ثانویه به نمایندگی های مجاز سایپا یدک مراجعه ننماید، گارانتی خودرو به طور کامل ابطال می گردد.

تبصره ۱: انجام بازدیدهای سرویس اولیه فقط یک بار و به صورت رایگان صورت می پذیرد.

تبصره ۲: هزینه مواد مصرفی و اجرت تعویض آنها (روغن موتور، فیلتر روغن و فیلتر هوا*) در سرویس ثانویه به عهده مشتری می باشد. خدماتی که هزینه آن ها بر عهده بسته خدمت (سایپا کارت طلایی) می باشد، نیازی به پرداخت وجه از طرف مشتری نیست.

سرویس های ادواری

انجام سرویس های دوره ای مطابق با جدول مندرج در همین دفترچه الزامی بوده و عدم انجام آن ها در شبکه نمایندگی های مجاز سایپا منجر به ابطال گارانتی قطعات و مجموعه های مرتبط در خودرو می گردد.

تبصره ۱: اجرت انجام سرویس های ادواری و هزینه مواد مصرفی مورد استفاده در این سرویس ها بر عهده مشتری می باشد. خدماتی که هزینه آنها بر عهده بسته خدمت (کارت طلایی) می باشد، نیازی به پرداخت وجه از طرف مشتری نیست.

تبصره ۲: اولین سرویس دوره ای می تواند هم زمان با سرویس اولیه انجام شود.

نکته: با توجه به این که کلیه اطلاعات خودرو و خدمات آن به صورت مکانیزه در سیستم های گروه خودروسازی سایپا و نمایندگان آن در سراسر کشور ثبت شده است، مشتریان محترم بدون نیاز به کارت خدمات خودرو (کارت گارانتی) می توانند از خدمات مرتبط بهره مند گردند.

توجه!

با خرید بسته تمدیدگارانتی خودرو از نمایندگی های مجاز، دوره گارانتی خودرو را می توانید به میزان یک سال یا ۲۰۰۰۰ کیلومتر مازاد بر زمان و کیلومتر گارانتی عمومی خودرو افزایش دهید. با تسریع در خرید بسته تمدیدگارانتی می توانید از تخفیفات مرتبط بهره مند گردید.

* در صورت نیاز تعویض گردد.

موارد زیر خارج از تعهدات گارانتی می باشد:

- ۱- تعمیرات ناشی از فرسودگی متداول خودرو (منظور از فرسودگی متداول، خرابی های ناشی از عدم انجام تعمیرات و نگهداری مناسب، عدم انجام بازدیدهای ادواری، فرسودگی لاستیک و مواردی نظیر لامپ و فیوز می باشد).
 - ۲- هزینه های مربوطه به عملیات سرویس و نگهداری خودرو، تنظیمات رایج و سرویس های ادواری
 - ۳- هر گونه صدمات ناشی از عواملی که مرتبط با ساختار خودرو نباشد شامل تصادفات، سنگ خوردگی، خراش، سرقت، آتش سوزی و بلایای طبیعی و غیر مترقبه، جنگ، اغتشاش و آشوب.
 - ۴- اقلام ضمانت در خودرو شامل کلیه اجزاء، قطعات و مجموعه های خودرو به جز قطعات و مواد مصرفی و استهلاکی می باشد.
- لیست قطعات و مواد مصرفی در خودرو که مشمول ضمانت نمی باشند:

روغن ها نظیر روغن موتور، گیربکس، ترمز و هیدرولیک
مایعات نظیر مایع ضد یخ، مایع شیشه شوی
فیلتر ها نظیر فیلتر بنزین، فیلتر هوا و فیلتر روغن

۹

توجه

ضروری است نصب هرگونه آپشن صرفاً در شبکه نمایندگی های مجاز شرکت سایپا و توسط کارشناسان مورد تایید صورت پذیرد. بدیهی است در غیر این صورت شرکت سایپا هیچ گونه مسئولیتی در قبال تبعات ناشی از قطعات آپشن نصب شده در سایر مراکز غیر مجاز نداشته و هزینه خسارات احتمالی وارده بر عهده مشتری خواهد بود.

"اطلاعات تکمیلی استثنائات و محدودیت های گارانتی در سایت شرکت سایپا یدک به آدرس www.saipayadak.org ارائه شده است."

⚠ هشدار

موارد منجر به جرح سر نشین

مشاهده شده است جهت تمیز ماندن موکت کف اقدام به نصب مشمع در کف اتاق می نمایند که به دلیل عدم رعایت گشتاور در مونتاژ مجدد صندلی و کمربند ایمنی در هنگام حادثه باعث مجروح شدن سرنشینان شده است.

موارد منجر به آتش سوزی خودرو

- ۱- مشاهده شده است به هنگام نصب روکش صندلی، دسته سیم بین اتصالات و بدنه خودرو قرار گرفته که این امر موجب آتش سوزی خودرو میگردد.
- ۲- مشاهده شده است به هنگام نصب دزدگیر تغییراتی در سیم کشی و مدارات الکتریکی خودرو می دهند که این امر موجب آتش سوزی خودرو میگردد.
- ۳- استفاده از وسایل غیر استاندارد مانند (فیوزها، باندها، چراغ های جلو و عقب و راهنما و ...)
- ۴- استفاده از وسایل غیر استاندارد در محل فنک مانند (مدولاتور FM، دستگاه تصفیه هوا، چراغ شارژی، ...) که این امر موجب آتش سوزی خودرو می گردد.

تحت شرایط زیر گارانتی قطعات و مجموعه های مرتبط از درجه اعتبار ساقط گردیده و شرکت سایپا یدک هیچگونه تعهدی در خصوص گارانتی مجموعه های مرتبط در خودروی مشتری را نخواهد داشت:

- ۱- استفاده از قطعاتی که مورد تایید شرکت سایپا یدک نباشد.
- ۲- ایجاد تغییرات بر روی خودرو، بدون تایید و موافقت شرکت سایپا یدک
- ۳- عدم انجام سرویس اولیه، سرویس ثانویه و سایر سرویس های ادواری مندرج در همین دفترچه
- ۴- هرگونه تغییر در سیم کشی و مدارات الکتریکی خودرو (سوییچ قطع کن صفحه کیلومتر، تغییر به دلیل نصب دزدگیر و ...)
- ۵- هرگونه عیب و نقص و خسارات مالی و جانی به مصرف کننده و اشخاص ثالث که بدلیل تعویض یا نصب قطعات در سیستمهای جانبی و یا دریافت خدمات خارج از شبکه خدمات پس از فروش سایپا یدک در طی دوره گارانتی ایجاد شود، مشمول گارانتی نبوده و هیچگونه حقی برای مصرف کننده و اشخاص ثالث در برابر شرکت های سایپا و سایپا یدک ایجاد نمی کند.
- ۶- در صورتیکه هر کدام از قطعات مربوط به سیستم کیلومترشمار دستکاری شود بگونه ای که اختلاف پیمایش در سیستم خودرو رویت گردد.
- ۷- هر گونه تغییر در سیستمهای الکتریکی و الکترونیکی خودرو مانند نصب دزدگیر، سیستمهای صوتی، تغییر در سیم کشی که منجر به بروز ایراد در خودرو گردد.
- ۸- تعویض اتاق کامل در اثر تصادف شدید.

محدودیت های گارانتی خودرو

۹- تغییر، تعویض یا تغییرات ناصحیح، دستکاری و نصب نامناسب یا نصب هرگونه وسیله، قطعه یا متعلقات اضافی که توسط شرکت سایپا یدک تامین شده باشد منجر به خارج شدن قطعات، اجزا و موارد مرتبط از ضمانت می گردد.

۱۰- انجام هرگونه عملیات تعمیراتی، تعویض روغن موتور، تعویض روغن گیربکس یا سرویس های دوره ای خارج از عاملیت های مجاز شرکت سایپا یدک منجر به خارج شدن قطعات و مجموعه های مرتبط از ضمانت می گردد.

محدودیت های گارانتی خودرو

- ۱- خدمات گارانتی محدود به تعمیر و یا تعویض قطعه معیوب می باشد که هزینه آن بر عهده شرکت سایپا یدک می باشد. همچنین تشخیص عیب قطعه و تصمیم گیری در خصوص تعمیر یا تعویض آن بر عهده شرکت سایپا یدک است.
- ۲- قطعات تعویض شده در دوره گارانتی خودرو، متعلق به شرکت سایپا یدک می باشند.
- ۳- تعمیر یا تعویض قطعات تحت عنوان گارانتی نمی تواند موجب تمدید دوره گارانتی خودرو گردد.
- ۴- لیست قطعاتی که به عنوان قطعات مصرفی و استهلاکی نبوده ولی عمر کارکرد آن ها کمتر از مدت زمان معین در دوران ضمانت خودرو می باشد که برای این گونه قطعات می بایست ضمانت کارکرد مطابق با زمان اعلامی در جدول ذیل لحاظ گردد

نصف مدت زمان دوره ضمانت و کارکرد	باتری	صفحه کلاچ*	
		ده هزار کیلومتر از تحویل خودرو	تسمه ها
	شمع موتور	تیغه برف پاک کن	
۱۸ ماه یا ۳۰ هزار کیلومتر	کاتالیست کانورتور	کربن کنیستر	حسگر دوم اکسیژن
۲۴ ماه یا ۴۰ هزار کیلومتر	لاستیک تایر و سیستم پخش خودرو ضمانت به عهده شرکت عرضه کننده خودرو می باشد		

تبصره - تعویض قطعات مصرفی و قطعات استهلاکی چنانچه ناشی از عیب کیفی و مونتاژی موجود در هر یک از مجموعه های خودرو باشد بصورت رایگان بوده و بر عهده عرضه کننده خودرو می باشد.

"اطلاعات تکمیلی استثنائات و محدودیت های گارانتی در سایت شرکت سایپا یدک به آدرس www.saipayadak.org ارائه شده است."

*مطابق با مدل خودرو

گارانتی رنگ خودرو / عملیات سرویس اولیه

گارانتی رنگ خودرو

خودروی شما دارای ۳ سال گارانتی رنگ می باشد و در صورت بروز تغییراتی در رنگ خودرو نظیر ریزش رنگ، دو رنگ شدن، پوسته شدن، مشتری می بایست با مراجعه به یکی از نمایندگی های مجاز شرکت سایپا یدک، مراتب را سریعاً به اطلاع برساند.

تبصره ۱- ریزش مواد شیمیایی و آسیب های ایجاد شده در اثر نگهداری نامناسب خودرو، تحت پوشش گارانتی قرار نمی گیرند.

تبصره ۲- زدودن چربی و یا تمیز کردن قطعات مکانیکی، زیر اتاق خودرو، قطعات لولادار، قطعات پلاستیکی بیرونی رنگ شده به کمک موادی که مورد تایید فنی نیستند یا وسایل شوینده با فشار توصیه نمی گردد.

عملیات مربوط به سرویس اولیه به شرح زیر می باشد

سرویس های پیش بینی شده در این دفترچه با توجه به توصیه های کارخانه سازنده این خودرو بوده و انجام به موقع سرویس اولیه و سرویس های ادواری شما را در نگهداری خودروی خود در وضعیت مطلوب یاری می نماید.

عملیات سرویس اولیه

- ۱- بازدید سیستم خنک کننده موتور
- ۲- بازدید وضعیت تسمه دینام و کولر و تنظیم آنها در صورت نیاز
- ۳- بازدید لقی پدال و تنظیم سیم کلاچ*
- ۴- بازدید وضعیت عملکرد ترمزو کنترل سطح روغن ترمز (نشستی)
- ۵- بازدید وضعیت باک بنزین، لوله ها، شلنگ ها و اتصالات (نشستی)
- ۶- بازدید سیستم فرمان هیدرولیک (نشستی سیستم و همچنین اتصالات چهارشاخ بوسیله چرخش فرمان و وجود صدا چک شود).
- ۷- بازدید وضعیت گردگیرهای مجموعه های جعبه فرمان و پلوس
- ۸- بازدید وضعیت تایرها (تنظیم باد)
- ۹- بررسی نشستی از مجموعه موتور و گیربکس
- ۱۰- بازدید وضعیت باتری و اتصالات
- ۱۱- بازدید و کنترل گشتاور کلیه اتصالات ایمنی

*مطابق با مدل خودرو

برنامه سرویس و نگهداری در شرایط عادی

ردیف	فواصل سرویس ها																		ماه	انواع سرویس ها	
	کیلومتر و یا مدت زمان کارکرد هر کدام زودتر اتفاق بیافتد.																				
	۲۴۰	۲۲۸	۲۱۶	۲۰۴	۱۹۲	۱۸۰	۱۶۸	۱۵۶	۱۴۴	۱۳۲	۱۲۰	۱۰۸	۹۶	۸۴	۷۲	۶۰	۴۸	۳۶			۲۴
۱	ت	ب	ب	ب	ت	ب	ب	ب	ت	ب	ب	ب	ت	ب	ب	ب	ت	ب	ب	ب	تسمه دینام و کولر
۲	ت	ت	ت	ت	ت	ت	ت	ت	ت	ت	ت	ت	ت	ت	ت	ت	ت	ت	ت	ت	روغن موتور
۳	ت	ت	ت	ت	ت	ت	ت	ت	ت	ت	ت	ت	ت	ت	ت	ت	ت	ت	ت	ت	فیلتر روغن
۴	ب	ب	ت	ب	ب	ت	ب	ب	ت	ب	ب	ت	ب	ب	ت	ب	ب	ت	ب	ب	روغن گیربکس
۵	ب	ب	ت	ب	ب	ب	ب	ب	ت	ب	ب	ب	ب	ب	ت	ب	ب	ب	ب	ب	تسمه تایمینگ
۶	در بازه پیمایش ۴۰۰۰۰ تا ۵۰۰۰۰ کیلومتر تعویض شود.																		شمع موتور		
۷	ت	ب	ت	ب	ت	ب	ت	ب	ت	ب	ت	ب	ت	ب	ت	ب	ت	ب	ت	ب	فیلتر هوا
۸	ب	ب	ب	ب	ب	ب	ب	ب	ب	ب	ب	ب	ب	ب	ب	ب	ب	ب	ب	ب	لوله های سوخت
۹	ب	ب	ب	ب	ب	ب	ب	ب	ب	ب	ب	ب	ب	ب	ب	ب	ب	ب	ب	ب	وضعیت باتری
۱۰	ب	ب	ب	ب	ب	ب	ب	ب	ب	ب	ب	ب	ب	ب	ب	ب	ب	ب	ب	ب	سیستم الکتریکی
۱۱	ب	ب	ب	ب	ب	ب	ب	ب	ب	ب	ب	ب	ب	ب	ب	ب	ب	ب	ب	ب	لوله ها، شیلنگ ها و اتصالات ترمز
۱۲	ب		ب		ب		ب		ب		ب		ب		ب		ب		ب		پدال ترمز
۱۳	ب	ب	ب	ب	ب	ب	ب	ب	ب	ب	ب	ب	ب	ب	ب	ب	ب	ب	ب	ب	ترمز دستی
۱۴	ب	ب	ب	ب	ب	ب	ب	ب	ب	ب	ب	ب	ب	ب	ب	ب	ب	ب	ب	ب	پدال کلاچ*
۱۵	ب	ب	ت	ب	ب	ب	ب	ت	ب	ب	ب	ب	ب	ت	ب	ب	ب	ب	ب	ب	روغن ترمز
۱۶	ب	ب	ب	ب	ب	ب	ب	ب	ب	ب	ب	ب	ب	ب	ب	ب	ب	ب	ب	ب	بررسی وضعیت لنت ترمز جلو
۱۷	ب		ب		ب		ب		ب		ب		ب		ب		ب		ب		بررسی وضعیت لنت ترمز عقب
۱۸	ب	ب	ت	ب	ب	ب	ب	ت	ب	ب	ب	ب	ب	ت	ب	ب	ب	ب	ب	ب	روغن هیدرولیک فرمان
۱۹	ب	ب	ب	ب	ب	ب	ب	ب	ب	ب	ب	ب	ب	ب	ب	ب	ب	ب	ب	ب	لوله ها و اتصالات فرمان هیدرولیک

ت: تعویض

ب: بازدید

* مطابق با مدل خودرو

برنامه سرویس و نگهداری در شرایط عادی

کیلومتر و یا مدت زمان کارکرد هر کدام زودتر اتفاق بیافتد.																			فواصل سرویس ها	۳ - ۳	
۲۴۰	۲۲۸	۲۱۶	۲۰۴	۱۹۲	۱۸۰	۱۶۸	۱۵۶	۱۴۴	۱۳۲	۱۲۰	۱۰۸	۹۶	۸۴	۷۲	۶۰	۴۸	۳۶	۲۴			۱۲
۲۰۰	۱۹۰	۱۸۰	۱۷۰	۱۶۰	۱۵۰	۱۴۰	۱۳۰	۱۲۰	۱۱۰	۱۰۰	۹۰	۸۰	۷۰	۶۰	۵۰	۴۰	۳۰	۲۰	۱۰	در هزار کیلومتر	
ب	ب	ب	ب	ب	ب	ب	ب	ب	ب	ب	ب	ب	ب	ب	ب	ب	ب	ب	ب	اتصالات سیستم تعلیق جلو	۲۰
هر ۲۴ ماه یا ۴۰۰۰۰ کیلومتر تعویض شود																			مایع خنک کننده موتور	۲۱	
ب	ب	ب	ب	ب	ب	ب	ب	ب	ب	ب	ب	ب	ب	ب	ب	ب	ب	ب	ب	سیستم خنک کاری موتور (شامل بررسی سطح مایع خنک کننده)	۲۲
ب	ب	ب	ب	ب	ب	ب	ب	ب	ب	ب	ب	ب	ب	ب	ب	ب	ب	ب	ب	سیستم تهویه مطبوع	۲۳
هر ۲۴ ماه یا ۴۰۰۰۰ کیلومتر تعویض شود.																			فیلتر سوخت (خارج از باک)	۲۴	
هر ۱۶۰۰۰۰ کیلومتر تعویض شود.																			فیلتر سوخت (داخل از باک)	۲۵	
ت		ت		ت		ت		ت		ت		ت		ت		ت		ت		فیلتر هوای تهویه (در صورت مجهز بودن)	۲۶

- عمر مخازن گاز CNG به مدت ۱۵ سال پس از تاریخ ساخت می باشد و پس از آن می بایست مخازن تعویض گردند.
- لازم است برای خودروهای دوگانه سوز از لاستیک هایی استفاده گردد که حداکثر فشار قابل تحمل آنها بیش از ۴۰ psi (معادل ۲۷۵ kpa) باشد.

برنامه سرویس و نگهداری در شرایط سخت

برنامه سرویس و نگهداری در شرایط سخت

قطعات و سیستم‌های خودرو هنگامی که در شرایط سخت مورد استفاده قرار می‌گیرند، باید در فواصل کوتاه تری بازدید و تعویض شوند. برای فاصله زمانی بین بازدیدها و تعمیرات به جدول و شرح آن رجوع نمایید.

ردیف	قسمت مربوطه	نوع عملیات	زمان و یا کیلومتر کارکرد انجام عملیات	شرایط رانندگی
۱	روغن موتور و فیلتر آن	تعویض	هر ۵۰۰۰ کیلومتر یا شش ماه	A,B,C,F,H
۲	فیلتر هوا	تعویض	زودتر از موعد معمول	B,C,E
۳	تسمه تایمینگ	تعویض	هر ۴۰۰۰۰ کیلومتر	F
۴	شمع موتور	تعویض	زودتر از موعد معمول	B,H

A: رانندگی به دفعات زیاد و در مسافت های کوتاه

B: کارکرد طولانی مدت خودرو در حالت درجا

C: رانندگی در جاده های ناهموار و پر گرد و غبار

D: رانندگی در مناطقی که نمک یا سایر مواد خورنده وجود دارد و یا در سرمای شدید

E: رانندگی در جاده های شن و ماسه ای

F: هنگامی که بیش از ۵۰ درصد مدت زمان رانندگی با خودرو در ترافیک سنگین و در هوای گرم بالاتر از ۳۲ درجه سانتی گراد باشد.

G: رانندگی در مناطق کوهستانی

H: یدک کشیدن کاروان سفری

I: استفاده از خودرو به منظور گشت زنی، تاکسی، یدک کش یا امور بازرگانی

مشتری گرامی:

فعالیت های سرویس های ادواری مندرج در جداول این دفترچه مشخص کننده تناوب دوره های زمانی و کیلومتری سرویس های ادواری محصول بوده و قابل تعمیم به کیلومترهای کارکرد بالاتر و بازه های زمانی بیشتر نیز می باشند.

در صورتی که تناوب زمانی و یا کیلومتری انجام فعالیتی بیش از بازه های مندرج در جداول سرویس های ادواری باشد، توضیحات لازم در خصوص زمان و کیلومتر انجام آن فعالیت در ذیل جداول سرویس ادواری درج خواهد گردید.

آپشن به تجهیزات و ادوات الکترونیکی اطلاق می‌گردد که علاوه بر مشخصات استاندارد تعریف شده از سوی خودرو ساز، در خودرو مورد استفاده قرار گرفته و نصب آن امکانات و راحتی بیشتر برای سرنشینان خودرو را به همراه خواهد داشت. همچنین با توجه به ماهیت الکترونیکی قطعات آپشن، نصب آنها همواره تغییرات اساسی در مدارات الکترونیکی خودرو را به دنبال خواهد داشت که با توجه به ضرورت رعایت استانداردهای فنی مورد تایید خودروساز، لازم است تا نصب قطعات آپشن حتماً توسط خودروساز و یا نمایندگی‌های مجاز معرفی شده از سوی خودروساز صورت پذیرد تا از بروز هرگونه اختلال و یا وارد شدن آسیب جدی در سیستم‌های الکترونیکی خودرو جلوگیری بعمل آید.

تجهیزات جانبی :

به آن دسته از تجهیزات غیرالکترونیکی اطلاق می‌گردد که اغلب جهت ارتقاء زیبایی ظاهری و یا بهبود عملکرد بخش‌هایی از خودرو (غالباً در قسمت‌های بدنه خارجی و یا تریم داخلی خودرو) نصب می‌گردد که با توجه به تاثیری که معمولاً بر قطعات و مجموعه‌های مجاور با خود می‌گذارند، لازم است تا استانداردهای لازم جهت استفاده در خودرو را داشته باشند. از اینرو در خصوص تجهیزات جانبی نیز اکیداً توصیه می‌گردد که حتماً از موارد مورد تایید خودروساز که در نمایندگی‌های مجاز معرفی شده توسط خودروساز عرضه می‌گردند، استفاده گردد.

انواع آپشن و تجهیزات :

۱- تجهیزات آپشن نصب شده بر روی خودرو در زمان تولید خودرو (توسط خودروساز) :

این نوع آپشن به آن دسته از آپشن‌هایی اطلاق می‌گردد که پس از طی مراحل لازم در زنجیره تامین خودروسازی، توسط شرکت خودروساز و در زمان تولید خودرو بر روی آن نصب گردیده و تمامی موضوعات مرتبط با آن اعم از تطابق با کلیه سیستم‌های خودرو و استانداردهای مرتبط در آن لحاظ می‌گردد.

۲- تجهیزات آپشن نصب شده بر روی خودرو پس از تولید خودرو و خارج از فرآیند تولید خودرو :

به کلیه آپشن‌هایی که خارج از فرآیند تولید خودرو و قبل یا پس از تحویل خودرو به مشتری بر روی خودرو نصب می‌گردند، اطلاق می‌گردد. با توجه به تعریف مذکور، بدیهی است انطباق و سازگاری این نوع از تجهیزات و آپشن‌ها با مدل و مشخصات فنی خودرو از اهمیت فوق العاده بالایی برخوردار است که در ادامه به آن خواهیم پرداخت.

اهمیت انتخاب و انطباق آپشن و تجهیزات جانبی با سیستم های خودرو :

امروزه تغییرات و ارتقاء استانداردهای خودروها منجر به توسعه و پیچیدگی روز افزون سیستم های الکتریکی و شکل گیری ارتباطات الکترونیکی ویژه مابین بخش های اصلی خودرو گردیده است. لذا با توجه به وجود سیستم های الکترونیکی متعدد و پیچیده جدید در خودروها و تاثیر پذیری سیستم های مختلف از یکدیگر، ضروری است مشخصات و نوع آپشن مورد استفاده در خودرو منطبق با مشخصات فنی خودرو بوده و حداکثر سازگاری را با آنها داشته باشد. بدیهی است در غیر این صورت، بروز اختلالات جدی در عملکرد سیستم های اصلی خودرو و پیامدهای مترتب از آن اجتناب ناپذیر خواهد بود.

از این رو اصلی ترین مشکل نصب آپشن و تجهیزات جانبی در مراکز غیر مجاز، ایجاد مشکلات فنی و اختلال در عملکرد سیستم های اصلی خودرو و خروج آنها از شرایط گارانتی بوده و به همین خاطر اکیدا توصیه می گردد به منظور جلوگیری از ابطال گارانتی اصلی خودرو و یا بخش هایی از آن، نصب آپشن و تجهیزات جانبی، حتما در نمایندگی های مجاز منتخب سایپا که دارای مجوز ارائه خدمات آپشن از سوی سایپادک باشند، صورت پذیرد.

روش آگاهی از فهرست نمایندگان دارای مجوز ارائه خدمات آپشن سایپا دیک :

با توجه به ضرورت شناسایی نمایندگان دارای مجوز ارائه خدمات آپشن، جهت آگاهی از آخرین فهرست نمایندگانی که دارای مجوز ارائه خدمات آپشن از سوی سایپادک می باشند می توانید به فهرست نمایندگان دارای مجوز ارائه خدمات آپشن در بخش خدمات مشتری به آدرس اینترنتی ذیل مراجعه فرمایید :

WWW.SAIPAYADAK.ORG

نقش آپشن و تجهیزات جانبی در خودروهای جدید و مزایای استفاده از آپشن های مورد تایید شرکت سایپادک :

رشد و پیشرفت تکنولوژی های مختلف، موجب افزایش سطح امکانات خودرو و همچنین افزایش سطح نیازها و انتظارات مشتریان گردیده بطوری که امروزه اغلب مشتریان متقاضی استفاده از آپشن ها و تجهیزات جانبی جدید در محصولات می باشند.

شرکت سایپادک با شناسایی نیاز مذکور و ضمن ایجاد زیرساخت های مهندسی و کیفی مرتبط، اقدام به فعالیت در حوزه تامین، نصب و ارائه گارانتی و خدمات پس از فروش کلیه آپشن ها و تجهیزات جانبی خودروهای سبک تولیدی گروه سایپا نموده تا در راستای انجام وظایف و مسئولیتهای خود در حوزه ارائه خدمات پس از فروش به محصولات گروه خودروسازی سایپا همچون گذشته، علاوه بر پاسخگویی به نیاز مشتریان محترم شرکت سایپا در خصوص آپشن، با رعایت استانداردهای مورد تایید خودروساز، اطمینان خاطر مشتریان از انطباق و سازگاری خودرو با آپشن و تجهیزات جدید را تامین نموده و با ارائه گارانتی و خدمات پس از فروش گسترده، گامی دیگر در جلب و افزایش اعتماد و رضایت مشتریان گروه خودرو سازی سایپا برداشته است. علاوه بر موارد مذکور، ایجاد سیستم کد ردیابی انحصاری برای آپشن های نصب شده توسط نمایندگان منتخب ارائه خدمات آپشن، باعث گردیده تا ضمن تضمین اصالت قطعه و ارائه خدمات پس از فروش در نمایندگی های منتخب، امکان هرگونه سوء استفاده از سایر عرضه کنندگان غیر مجاز سلب گردد. بنابراین استفاده از آپشن و تجهیزات مورد تایید شرکت سایپادک توسط نمایندگان منتخب این شرکت، بدون شک مطمئن ترین روش جهت تجهیز خودروی شما به آپشن و تجهیزات جانبی خواهد بود.

پایان عمر محصول / بازیافت خودروی فرسوده

هر وسیله مکانیکی دارای یک عمر مفید مصرف بوده و رفته رفته با نزدیک شدن به زمان پایان عمر آن، ضمن افت راندمان مورد انتظار از کاربری وسیله مربوطه هزینه های مصرف انرژی، مواد و قطعات، نگهداری و تعمیرات و نیز آلودگی های محیط زیستی ناشی از آن را چند برابر می نماید. از آنجایی که خودرو به عنوان یک وسیله نقلیه با کاربرد بسیار بالا؛ مصرف کننده عمده سوخت و دارای ظرفیت بالقوه جهت آلودگی محیط زیست می باشد همانند تمامی کشورها برای آن عمر مفید تعریف شده است.

به استناد اصل یکصد و سی و هشتم قانون اساسی جمهوری اسلامی ایران در جلسه تاریخ ۱۳۹۲/۷/۱۰ بنا به پیشنهاد شماره ۳۴۷۱/۱۰/۱۰۰/۹۲ و تاریخ ۱۳۹۲/۵/۲۸ ستاد مدیریت حمل و نقل و سوخت کشور، سن فرسودگی خودروهای سواری ۲۰ سال تعیین گردیده است.

آن چه مسلم است در تولید آلاینده‌گی نه تنها عمر خودرو، بلکه میزان کارکرد آن نیز تأثیرگذار خواهد بود و عواملی نظیر نوع کاربری، شرایط اقلیمی، نحوه استفاده، تعمیر و نگهداری و طراحی خودرو، احراز شرایط فرسودگی را تغییر می دهد. بر این اساس وسایل نقلیه در صورت عدم امکان دریافت گواهی معاینه فنی یا سن بالاتر از ۲۰ سال فرسوده محسوب می شوند.

در کشورهای اروپایی در حال حاضر عمر مفید خودروها نه تنها براساس سن بلکه بر اساس میزان کارکرد، در هر مدل خاص، اعلام می گردد؛ و از طریق راه کارهایی همچون گواهی اسقاط، مالیات کربن، مالیات جاده و... شرایط استفاده از خودروی فرسوده به صورت مستقیم و غیرمستقیم، غیر اقتصادی می گردد. در کشور ما بر اساس اعلام های رسمی بیش از نیمی از آلاینده‌گی هوای کلان شهرها به دلیل حضور خودروهای فرسوده می باشد. هرچند اسقاط خودروهای فرسوده به دلایل مختلف اجتماعی از کلان شهرها ساده نمی باشد، لیکن عدم توجه به ایجاد مشکلات ایمنی، محیط زیستی و آلاینده‌گی بالای این خودروها در جامعه، ناهنجاری های عظیم محیط زیستی و اجتماعی ایجاد می نماید.

خروج خودروهای فرسوده نه تنها به کاهش حجم تولید آلاینده های محیط زیستی بسیار کمک خواهد کرد، بلکه صنعت بازیافت مواد و قطعات، را احیا و در تقویت رویکرد استفاده از مواد بازیافتی و بازیافت مواد در صنایع خودروسازی، تأثیر چشم-گیری خواهد داشت.

به دلیل استفاده از انواع مواد فلزی، پلیمری، شیمیایی و... در ساخت خودرو؛ در هنگام پایان عمر و رهاسازی آن در طبیعت امکان ایجاد اثرات نامناسب بر محیط زیست بسیار فراهم می باشد. به همین دلیل سپردن خودروی اسقاطی به مراکز معتبر نه تنها مانع از پخش، انتشار و رهاسازی این مواد شده، بلکه مزیت استفاده مجدد از مواد و کاهش برداشت مواد خام از طبیعت، در صنعت خودروسازی چند برابر می گردد.

طبق پیش بینی انجام شده اگر روند حال حاضر مصرف منابع معدنی کاهش نیابد، تا سال ۲۰۵۰ این منابع رو به اتمام خواهند گذاشت. دغدغه های محیط زیستی و منابع طبیعی موجود، توجه روزافزون تمامی کشورها را به ایجاد راه کارهای حفاظت از منابع طبیعی که متعلق به تمامی نسل های بشر است را موجب شده است.

امروزه یکی از شاخص های عملکرد محیط زیستی خودروسازان بزرگ دنیا استفاده از مواد بازیافتی و نیز استفاده از مواد بازیافت پذیر در ساخت قطعات

پایان عمر محصول / بازیافت خودروی فرسوده

خودرو می باشد. با این اقدام علاوه بر کاهش بهای تمام شده محصول موجب کاهش مصرف منابع، مواد اولیه و انرژی و نهایتاً حفظ محیط زیست خواهیم شد. از دیگر منافع بازیافت خودروهای فرسوده علاوه بر نوسازی ناوگان حمل و نقل کشور، موجب حفاظت از محیط زیست، کاهش مصرف مواد خام و حفظ منابع اولیه، امکان تولید خودرو با قابلیت بازیافت و استفاده از مواد فلزی، آلومنیومی، پلیمری در خودروهای جدید، کاهش مصرف سوخت و افزایش ایمنی جاده ها و حمل و نقل می باشد.

تمامی دارندگان خودروهای فرسوده با در دسترس داشتن مدارک مالکیت خودرو می توانند با مراجعه به یکی از مراکز مجاز نسبت به اسقاط خودروی خود اقدام نمایند.

فصل ۱۰ - فهرست نمایندگیهای مجاز



جهت اطلاع از آخرین لیست نمایندگی های مجاز شبکه خدمات پس از فروش شرکت سایپا یدک شامل لیست نمایندگان دارای مجوز ارائه خدمات به خودروی شما، لطفاً به بخش خدمات مشتریان فهرست نمایندگان شرکت در سایت شرکت سایپا یدک به آدرس ذیل مراجعه فرمایید:

www.saipayadak.org

فهرست نمایندگی های مجاز

ردیف	کد تابلو	استان	شهر	نام نمایندگی	آدرس	کد شهر	تلفن
۱	۱۱۶۶	تهران	تهران	تعمیرگاه مرکزی ۱	بعد از چهار راه تهرانپارس - جنب کیمیدارو	۰۲۱	۷۷۹۶۸۴۰۱-۵
۲	۱۰۹۰	تهران	تهران	تعمیرگاه مرکزی ۲	سه راه آذری - به سمت میدان قزوین- جنب ایستگاه اتوبوس	۰۲۱	۶۶۶۴۲۷۷-۹
۴	۱۱۲۵	تهران	باغستان	ابراهیم عباسعلی زاده	باغستان بین خادم آباد و سعید آباد روبروی کلاتری باغستان پ ۲۵۷	۰۲۱	۶۵۲۳۳۲۶۴-۶۵۲۳۳۲۶۴-۶۵۲۳۰۵۰۴-۶
۵	۱۱۲۳	تهران	وحیدیه	شرکت نیک خودرو شهریار	کیلومتر ۶ جاده شهریار / رباط کریم - روبروی سه راه وحیدیه- پ ۲۳۴	۰۲۱	۶۵۴۳۴۱۷-۲۰
۶	۵۷۵۸	تهران	اسلامشهر	شرکت الغدیر قائم اسلامشهر	شهر اسلامشهر، میدان نماز، نیش جنوب غربی خیابان نواب	۰۲۱	۵۶۱۱۳۴۹۴-۵۶۳۶۰۰۳-۱
۷	۵۸۷۳	تهران	پیشوا	شرکت همیار موتور پاسارگاد	پیشوا میدان شهید اردستانی بلوار شهید قمی پ ۴۱	۰۲۱	۳۶۷۳۳۵۰۰ - ۳۶۷۳۳۶۰۰
۸	۱۰۳۱	تهران	تهران	مهرداد مرادنژاد	خ ولیعصر- بالاتر از میدان منیریه- مقابل بیمارستان اخوان- پلاک ۱۲۸۰-۱۲۸۲	۰۲۱	۶۶۴۵۳۰۰۳-۶۶۹۵۱۱۱۲-۲۰
۹	۱۲۸	تهران	تهران	موسی اکبرزادگان - شکراهه خدماتی	خ شهید نامجو- بالاتر از چهارراه معینیه - پ ۳۸۶	۰۲۱	۷۷۵۰۱۳۲۹ - ۷۷۶۰۰۶۰۲- ۷۷۵۰۹۹۱۲
۱۰	۵۳۳	تهران	تهران	احمد مهاجر	م سرآسیاب دولاب -اول خ شیوا پ ۳۲۷	۰۲۱	۳۳۱۷۹۸۴۳ - ۳۳۱۰۰۲۷۸
۱۱	۱۰۶۵	تهران	تهران	تعمیرگاه ساعی	خ ولیعصر-شلع جنوبی پارک ساعی-پ ۱۰۹۳	۰۲۱	۸۸۷۰۶۸۹۰-۴
۱۲	۵۷۵۲	تهران	تهران	خسرو گودرزی	کیلومتر ۲۰ جاده قدیم کرج مقابل سه راه شهرقدس	۰۲۱	۴۴۹۹۳۸۷۱-۳
۱۳	۱۰۷۲	تهران	تهران	داود عزیزآبادی فراهانی	خیابان کارگر جنوبی، چهارراه لشکر، خیابان کمالی، پلاک ۱۹۴-۱۹۶	۰۲۱	۵۵۴۱۷۷۶۶-۵۵۴۰۱۱۵۶- ۵۵۴۱۰۹۳۱
۱۴	۱۱۴۵	تهران	تهران	رضا وشکینی	م وحدت اسلامی پ ۴۶۵	۰۲۱	۵۵۶۳۷۵۵۴-۵۵۶۳۴۱۵۵
۱۵	۵۷۷۷	تهران	تهران	شرکت خدماتی بازرگانی تحفه	خیابان آزادی نیش زینجان جنوبی پلاک ۵۳۴	۰۲۱	۶۴۰۲۰۰۰۰
۱۶	۱۰۷	تهران	تهران	سیدمرتضی میری لواسانی	خ نظام آباد - نرسیده به سه راه عظیم پور - پلاک ۱۸۹	۰۲۱	۷۷۵۶۴۴۲-۳
۱۷	۱۰۵۶	تهران	تهران	سیدمحمد خدماتی	خ آزادی- بلوار استاد معین، مابین طوس و دامپزشکی، جنب مسجد فاطمه زهرا- پلاک ۱۷ و ۱۹	۰۲۱	۶۶۰۰۱۹۶۷-۶۶۰۵۰۵۵۰
۱۸	۱۱۱	تهران	تهران	شرکت بازرگانی پژمان	خ فدائیان اسلام - نیش خیابان بنی هاشم - پ ۲۸۲	۰۲۱	۵۵۰۷۹۶۳۶-۹/۵۵۰۷۴۸۴۹
۱۹	۱۰۸۳	تهران	تهران	شرکت پرشین خودرو کار	بزرگراه بعثت،مقابل پارک خزانه،بعد از آتش نشانی پلاک ۱۳۸-۱۳۶-۱۳۴	۰۲۱	۵۵۳۳۵۵۴۴-۵۵۳۳۴۴۲۷-۹
۲۰	۱۱۶۱	تهران	تهران	شرکت پشتاز خودرو سهیل	خانی آباد - شهرک شریعتی - خ شهید صمدی - بعداز کوچه ۷۳،روبروی مدرسه شهید رابعی پ ۱۸۴	۰۲۱	۵۵۵۲۷۰۸۰-۲
۲۱	۱۰۴۷	تهران	تهران	شرکت حامی رایان تندر	سه راه آذری - به طرف میدان آزادی- نرسیده به سی متری حی - جنب پمپ بنزین پلاک ۱۵۶۷	۰۲۱	۶۶۶۴۶۵۶۵-۶۶۶۳۳۵۲۵-۶- ۶۶۶۳۵۴۱۹-۲۰

فهرست نمایندگی های مجاز

ردیف	کد تابلو	استان	شهر	نام نمایندگی	آدرس	کد شهر	تلفن
۲۲	۱۰۶۴	تهران	تهران	شرکت حقیقت نوین پارت	خیابان کارگر جنوبی - بعد از تقاطع خیابان جمهوری - نبش کوچه آیرم - پلاک ۸۳۸	۰۲۱	۶۶۹۲۲۱۱۹-۶۶۹۰۴۲۰۵-۶
۲۳	۱۰۹۴	تهران	تهران	شرکت خودروسیند صنعت	بزرگراه آیت الله سعیدی - چهارراه یافت آباد-بلوار معلم- میدان معلم شماره ۲۰۲	۰۲۱	۶۶۳۰۴۹۴۱-۳
۲۴	۱۰۹۹	تهران	تهران	شرکت سبز اندیش کارآمد	جاده مخصوص کرج - بعد از چهارراه ایران خودرو - خیابان ایند آمین - جنب شرکت ترخینه - پلاک ۳	۰۲۱	۴۴۱۹۹۱۹۲-۴۴۱۹۴۴۱۰
۲۵	۵۷۴۹	تهران	تهران	شرکت عظیم خودرو	آریا شهر آیت اله کاشانی مقلیم پمپ بنزین پلاک ۱۱۳۶ الی ۱۳۸	۰۲۱	۴۴۰۷۳۲۲۲-۴۴۰۸۳۳۰۹
۲۶	۱۰۳۳	تهران	تهران	شرکت فخرآوران البرز	خ قزوین- ۱۶ متری امیری- روبروی خ ۲۰ متری شبیری - پلاک ۷۰ و ۷۵	۰۲۱	۵۵۷۰۲۱۶۹-۵۵۷۸۴۳۰۳
۲۷	۱۰۹۲	تهران	تهران	عباس غضنفری	رسالت خ هنگام نبش سیمتری اول پلاک ۳۱۷	۰۲۱	۷۷۴۴۳۵۱۱-۷۷۲۴۴۵۱۸-۲۰
۲۸	۱۰۶۸	تهران	تهران	عبدالرضا کاظمی افجه	خ انقلاب- بین چهارراه گرگان و بل چوبی- پلاک ۱۷۹-۱۷۷	۰۲۱	۷۷۵۰۴۴۴۰-۷۷۵۰۴۴۴۴-۷۷۶۰۶۳۶۴
۲۹	۱۰۷۴	تهران	تهران	علی غفاری آشتیانی	خ دماوند - روبروی بیمه آسیا - نبش خ هانف - پ ۱۳۳۵	۰۲۱	۷۷۴۱۶۶۷۰-۷۷۴۱۰۶۶۳
۳۰	۵۳۱	تهران	تهران	عین اله مسیبی	خیابان فرجام - بعد از چهارراه ولیعصر - پلاک ۴۳۱	۰۲۱	۷۷۲۲۱۵۲۰-۷۷۴۵۲۲۸۴
۳۱	۱۰۰۱	تهران	تهران	مجید روشن	بزرگراه رسالت نبش ۱۶ استاد حسن بنا(متری دوم شمالی) پ ۱	۰۲۱	۲۲۵۱۹۴۲۴-۲۲۳۱۰۷۷۶
۳۲	۱۱۱۲	تهران	تهران	محسن سرباخته	خیابان دماوند نرسیده به ایستگاه وحیدیه نبش خیابان ناصری - پ ۸۱۲، ۸۱۴ و ۸۱۶	۰۲۱	۷۷۳۵۰۷۸۵-۶
۳۳	۵۳۰	تهران	تهران	محمدجعفر فرجی (۱)	خ دماوند - روبروی مجتمع ورزشی ایمان - پ ۱۶۰	۰۲۱	۷۷۴۰۴۲۴۴-۴۷۷۴۰۸۸۱۲-۱۴
۳۴	۱۱۶۰	تهران	تهران	محمدعلی فرحزادی	اتوبان یادگار امام شمال به جنوب فرحزاد شمالی نرسیده به کوچه آبشار پلاک ۱۶	۰۲۱	۲۲۰۸۰۶۲۸-۲۲۳۷۶۰۰۳-۵
۳۵	۱۰۵۴	تهران	تهران	مراد توری	میدان راه آهن خیابان شوش غربی نرسیده به انتهای وحدت اسلامی جنب خانه کشتی- پلاک ۵۶۳-۵۶۹-۵۶۷-۵۶۵	۰۲۱	۵۵۳۷۰۴۴۰-۵۵۳۸۰۹۹۱
۳۶	۱۰۹۸	تهران	تهران	مرتضی ناظم	خیابان آزادی - بین توچید و رودکی - پلاک ۲۸۵	۰۲۱	۶۶۵۶۷۱۲۰-۴۵۶۶۹۳۰۲۰-۲
۳۷	۵۱۶	تهران	تهران	ناصر معالج	جاده مخصوص کرج کیلومتر ۷ - نبش ورودی تهرانسر پ ۷۶	۰۲۱	۴۴۵۱۵۰۵۱ - ۴۴۵۱۶۵۲۲-۴۴۵۲۲۵۱۱-۲
۳۸	۱۱۱۶	تهران	تهران	یوسف احمدیان	خ دماوند - ایستگاه فرودگاه روبروی بانک ملت بازنشنگان- نبش خ شهید انبسی - پ ۱۰۶۴، ۱۰۶۶ و ۱۰۶۸	۰۲۱	۷۷۵۴۲۶۵۹/۷۷۵۷۸۸۰۰
۳۹	۵۷۵۳	تهران	تهران	علی اکبر رحمانی	سه راه افسریه ابتدای بلوار امام رضا مابین مجتمع تجاری خورشید و اطمینان پلاک ۱۳۵۵	۰۲۱	۳۳۴۵۹۰۵۰
۴۰	۵۶۹۵	تهران	تهران	شرکت مشتاق گستران پویان	خیابان اسکندری جنوبی بالاتر از خیابان جمهوری نرسیده به خیابان ارومیه پلاک ۴۰۰	۰۲۱	۶۶۹۱۱۴۱۴ - ۶۶۹۲۱۹۱۳
۴۱	۵۷۵۶	تهران	تهران	عبدالرضا حسینی سیانکی	کیلومتر ۱۷ جاده خاوران روبروی پمپ بنزین صحرا	۰۲۱	۳۳۵۹۴۰۴۰-۵

فهرست نمایندگی های مجاز

ردیف	کد تابلو	استان	شهر	نام نمایندگی	آدرس	کد شهر	تلفن
۴۲	۵۷۹۱	تهران	تهران	شرکت ایلیا خودرو خلیج فارس	بزرگراه شهید خرازی- طلع شمالی دریاچه شهدای خلیج فاری(دریاچه چیتگر) میدان ساحل -خ شهید جوزانی انتهای خیابان مولوی پلاک ۳	۰۲۱	۴۶۰۲۵۵۴۰-۴۶۰۲۵۵۳۰
۴۳	۵۷۸۷	تهران	تهران	عرفانه میری لواسانی	خیابان کار گر جنوبی- پایین تر از میدان حر مقابل تعاونی سه پلاک ۹۱۷	۰۲۱	۶۶۴۰۰۰۸۹
۴۴	۵۸۶۴	تهران	تهران	علیرضا شیرعلی نیا	خیابان قزوین-مقابل خیابان قلعه مرغی	۰۲۱	۵۵۷۰۵۰۰۶-۵۵۷۰۳۰۰۷
۴۵	۵۸۸۳	تهران	تهران	شرکت آرمان خودرو یکتا	خیابان استاد حسن بنا شمالی، بالاتر از مخایرات، پلاک ۷۰۸	۰۲۱	۲۲۵۰۰۸۶۶-۲۲۲۲۱۱۵۰-۲۲۵۲۰۶۵۲
۴۶	۵۸۴۹	تهران	باقر شهر	محمدسعید عزیزی	باقرشهر، خیابان شهید رجایی، خیابان شهید فیروزی(توریست سابق) روبروی سایپا پروس، پلاک ۹۲	۰۲۱	فکس: ۱۹۴۰۰۵۲۲
۴۷	۵۸۷۶	تهران	کهریزک	شرکت سریر تکران ایرانیان	شهرری، جاده قدیم تهران قم، نرسیده به درب اصلی بهشت زهرا، پلاک ۷۱	۰۲۱	۵۵۲۱۸۵۹۰-۵۵۲۱۸۵۹۱
۴۸	۱۱۳۴	تهران	رباط کریم	محسن کلهر متفرد	رباط کریم بلوار امام خمینی مابین میدان امام خمینی و میدان بهشتی	۰۲۱	۵۶۴۳۹۷۰۰۱-۲۰-۳۰-۴۰-۵۰
۴۹	۱۱۵۷	تهران	شاهدشهر	شرکت طاهرخودرو شهریار	جاده کهنز- به طرف باطری سازی نور - نرسیده به چهارراه شاهدشهر	۰۲۱	۶۵۴۴۱۱۰-۶
۵۰	۱۰۸۷	تهران	شهراندیشه	احمد پیروز	شهرک اندیشه - خیابان اصلی اندیشه به مارلیک - روبروی فاز ۳ اندیشه	۰۲۱	۶۵۵۲۳۷۲۷-۶۵۵۲۳۶۰۰۵-۶۵۵۲۳۶۰۰۷
۵۱	۱۰۶۳	تهران	شهرقدس	حمید سعیدی نژاد	خیابان انقلاب، روبروی پارک آزادگان، جنب پمپ بنزین پ ۶۲	۰۲۱	۴۶۸۵۲۲۲۵-۴۶۸۷۱۴۰۲
۵۲	۵۷۷۸	تهران	شهرقدس	شرکت کاوش اندیشه میثاق	کیلومتر ۱۷ جاده مخصوص کرج، کمربندی اندیشه شهریار، بعد از بل راه آهن، پلاک ۱۷۱ و ۱۷۳	۰۲۱	۴۶۰۷۱۹۰۱-۳
۵۳	۱۱۶۴	تهران	شهرقدس	منصور موحدی	اتوبان ۷۶متری شهریارکرج - اول هفت جوی - روبروی فاز ۵ شهرک اندیشه - جنب شرکت شن و ماسه کوشا	۰۲۱	۴۶۸۹۳۰۰-۷۰
۵۴	۵۸۰۰	تهران	قرچک	شرکت سپهر خودرو صبا	قرچک - میدان پوینتک پلاک ۱۱	۰۲۱	۳۶۱۳۴۰۰۳-۳۶۱۳۴۰۰۵
۵۵	۱۱۰۰	تهران	گلستان	سعید خانجانی	جاده قدیم تهران/ساوه، بعد از سه راه آذران، (سه راهی نور)، بعد از بریدگی اول سمت چپ، مجتمع میلاد نور	۰۲۱	۵۶۸۶۸۹۰۰-۵۶۸۶۸۵۵-۷
۵۶	۱۱۱۵	تهران	ورامین	علیرضا جمالی	ورامین میدان ولیعصر بعد از میدان ولیصر اولین پل عابر پیاده دست چپ پ ۱۱۱۵	۰۲۱	۳۶۲۳۹۰۰۵-۳۶۲۳۹۰۰۸
۵۷	۵۸۸۴	تهران	ورامین	شرکت اتحاد خودرو پاسارگاد	بعد از میدان بسیج-ابتدای جاده پیشوا - مقابل اداره راه و شهر سازی پ ۵۰۲	۰۲۱	۳۶۲۲۰۰۲۰-۳۶۲۲۷۲۴۰-۳۶۲۲۷۲۴۰
۵۸	۵۸۵۸	تهران	نسیم شهر	امراهه مکویی چشمه سلطانی	جاده قدیم تهران ساوه، روبروی شهرک سبز دشت، نمایندگی سایپا	۰۲۱	۵۶۳۲۶۵۹۹-۵۶۳۲۰۹۶۰
۵۹	۳۰۲۱	خراسان جنوبی	بیرجند	عبداله یوسفی	خراسان جنوبی، شهر بیرجند، چهارراه غفاری بلوار خلیج فارس- نرسیده به پمپ بنزین شعله	۰۵۶	۳۲۲۲۹۲۴-۳۲۲۲۵۱۵۵

فهرست نمایندگی های مجاز

ردیف	کد تابلو	استان	شهر	نام نمایندگی	آدرس	کد شهر	تلفن
۶۰	۱۵۳	خراسان جنوبی	بیرجند	غلامحسین فولادی	بیرجند، خیابان طالقانی، بین طالقانی ۸ و ۱۰، پلاک ۱۱۰	۰۵۶	۳۲۲۱۳۹۶-۰۳-۳۲۲۲۳۹۶-۰۱
۶۱	۵۳۰۷	خراسان جنوبی	طیس	مهدی عبدالزاده	طیس، میدان آزادگان، نیش بلوار گلستان	۰۵۶	۳۲۸۳۱۱۱۱-۷
۶۲	۳۰۰۹	خراسان جنوبی	فردوس	هاشم معراجی	خراسان جنوبی، شهر فردوس، بلوار امام رضا (ع) - نیش خیابان معلم	۰۵۶	۳۲۷۲۴۸۰۳-۴
۶۳	۳۰۳۷	خراسان رضوی	تایباد	غلامعلی کرپلائی اسماعیلی	خراسان رضوی، تایباد، خیابان امام خمینی - ۱۲ پلاک ۱	۰۵۱	۵۴۵۲۵۴۶۲-۵۴۵۲۲۲۱۱-۱
۶۴	۳۰۰۴	خراسان رضوی	ترت جام	شرکت بک خودروچام	ترت جام، خیابان امام خمینی، بعد از میدان بسیج، جنب نمایندگی ایران خودرو	۰۵۱	۵۲۵۲۸۶۷۸-۵۲۵۲۶۰۰۹
۶۵	۱۵۲	خراسان رضوی	ترت حیدریه	عباسعلی ترکمانی	ترت حیدریه، بلوار شهید باهنر بالاتر از هنرستان طباطبائی نیش باهنر ۴۷	۰۵۱	۵۲۳۱۱۱۶۷-۵۲۳۱۶۱۶۷
۶۶	۳۰۱۴	خراسان رضوی	ترت حیدریه	محسن شبرنگ	ترت حیدریه، میدان جهاد، بلوار خلیج فارس، روبروی میدان تره بار	۰۵۱	۵۲۳۲۵۴۵۸
۶۷	۵۷۵۰	خراسان رضوی	جغتای	شرکت سبز خودرو آزاد واری	خراسان رضوی، شهر جغتای، میدان ورودی شهر بلوار امام علی شرقی	۰۵۱	۵۴۶۲۱۵۷۰
۶۸	۳۰۱۳	خراسان رضوی	چناران	اکبر اکبرزاده	چناران حاشیه جاده سنتو، روبروی فرمانداری، جنب دادگستری	۰۵۱	۴۶۱۲۹۴۹۹-۴۶۱۲۲۸۹۹-۴۶۱۳۱۸۱۶
۶۹	۳۰۲۸	خراسان رضوی	خواف	محمد حاجی زاده	خواف، کیلومتر ۱ جاده تربت حیدریه - نرسیده به پمپ بنزین	۰۵۱	۵۴۲۲۹۶۰۰-۵۴۲۲۴۲۷۱
۷۰	۱۵۵	خراسان رضوی	سیزوار	ابوالقاسم و احمد زارعی	سیزوار، میدان شهربانی - بلوار شهید شریعتی، روبروی شرکت نفت نیش خیابان کاوه	۰۵۱	۴۴۶۴۴۴۱۸
۷۱	۳۰۱۷	خراسان رضوی	سیزوار	غلامحسین کوشکی	سیزوار، بلوار سرداران، شهرک خاوران، نیش خاوران ۲، جنب بوتان گاز، پلاک ۴	۰۵۱	۴۴۴۴۷۳۳-۴۴۴۵۱۴۰۰-۴۴۴۵۸۸۹۵
۷۲	۵۵۷۱	خراسان رضوی	سیزوار	محسن طالبیان	سیزوار - میدان سرداران - جاده تهران - نرسیده به پلیس راه، سمت راست جاده	۰۵۱	۴۴۴۶۴۳۲۹-۴۰
۷۳	۳۰۴۶	خراسان رضوی	سرخس	محمود آصف آبادی	سرخس، میدان الغدیر - خ امام علی (ع) - جنب ترمینال	۰۵۱	۳۴۵۳۸۴۶۴-۷
۷۴	۳۰۲۶	خراسان رضوی	قوچان	شرکت قائم خودرو آساک	قوچان، جاده آسیایی (سنتو) - بعد از میدان ورزش - انتهای بلوار امام رضا (ع) - ضلع شمالی جنب نمایندگی کرمان خودرو	۰۵۱	۴۷۲۱۲۸۰۰-۳
۷۵	۳۰۵۵	خراسان رضوی	قوچان	شرکت میثاق خودرو آساک	قوچان، جاده سنتو، بلوار آزادی، روبروی سپاه پاسداران - جنب نمایندگی سایپا	۰۵۱	۴۷۲۳۷۳۲۵-۴۷۲۳۷۳۴۵-۴۷۲۳۷۰۰۲
۷۶	۳۰۰۲	خراسان رضوی	قوچان	علی نوری زاده	قوچان، جاده سنتو - روبروی سپاه پاسداران	۰۵۱	۴۷۲۳۵۰۰۳-۴۷۲۳۷۳۱۸-۴۷۲۳۷۳۹۷
۷۷	۳۰۴۱	خراسان رضوی	قوچان	مهدی عقیقی	قوچان، جاده آسیایی بعد از میدان ورزش انتهای بلوار امام رضا ضلع شمالی جنب نمایندگی کرمان خودرو	۰۵۱	۴۷۲۳۲۰۰-۲
۷۸	۳۰۲۴	خراسان رضوی	کاشمر	شرکت چاپار خودرو ترشیز	کاشمر، خیابان مدرس، بلوار مطهری، بعد از پایانه مسافری	۰۵۱	۵۵۲۳۸۸۸۶-۵۵۲۳۳۴۳۸

فهرست نمایندگی های مجاز

ردیف	کد تابلو	استان	شهر	نام نمایندگی	آدرس	کد شهر	تلفن
۷۹	۳۰۳۰	خراسان رضوی	گناباد	حسین عاشوری	گناباد، جاده سنتو، میدان آزادی (سه راهی مند)، به طرف بیدخت، سمت چپ	۰۵۱	۵۷۲۲۳۶۶۶-۷-۵۷۲۲۳۶۶۶-۷
۸۰	۳۰۰۵	خراسان رضوی	گناباد	مهدی نوری	گناباد، خیابان عدالت، مابین فرمانداری و دادگستری، نبش میدان گل زعفران	۰۵۱	۵۷۲۵۲۰۰۰-۵۷۲۵۶۵۵۰-۱
۸۱	۳۰۵۰	خراسان رضوی	مشهد	احسان کشمیری	مشهد، کوی طلاب، بلوار مفتح، مفتح ۴۳، نبش چهارراه اول	۰۵۱	۲۵۷۵۰۵۰-۳۲۵۷۹۰۹۰
۸۲	۱۴۵	خراسان رضوی	مشهد	اصغر توتونچیان	مشهد، خیابان بهار، نبش چهارراه بیسیم و پیشاهنگ، به سمت خیابان جهاد، نبش جهاد ۱ پلاک ۴	۰۵۱	۳۸۵۳۰۰۲۱-۳۸۵۹۴۱۲۱-۲
۸۳	۵۷۸۲	خراسان رضوی	مشهد	امیرحسین غفوریان جم	مشهد، جاده سنتو، بین آزادگان ۹۷ و ۹۹ مقابل پلیس راه	۰۵۱	۳۶۶۷۰۰۰۱-۳-۳۶۶۵۰۰۰۲-۳
۸۴	۳۰۲۵	خراسان رضوی	مشهد	شرکت بازرگانی یاران خودرو خراسان	مشهد، انتهای خیابان نخریسی - نبش خیابان صدر - روبروی پمپ گاز، پلاک ۹	۰۵۱	۳۳۴۴۴۷۷۷
۸۵	۳۰۵۱	خراسان رضوی	مشهد	شرکت تولیدی دیزل ساتراپ شرق	مشهد، جاده قدیم نیشابور، بعد از شهرک ابوذر، ابتدای بلوار صبا، جنب پادگان قدس	۰۵۱	۳۳۸۱۰۰۰۱-۲-۳۳۸۱۰۰۵۲-۳
۸۶	۳۰۲۱	خراسان رضوی	مشهد	شرکت صنعت خودرو کهرابی	مشهد، انتهای بلوار وکیل آباد - ابتدای جاده شاندیز، ۵۰۰ متر جلوتر سمت راست	۰۵۱	۳۵۵۱۱۴۵۶-۳۵۵۱۱۴۵۰-۴
۸۷	۳۰۳۵	خراسان رضوی	مشهد	کوشا سازه آفاق پارسیان	مشهد، ابتدای بزرگراه آسیایی - بین آزادی ۵۸ و ۶۰	۰۵۱	۳۶۹۰۱۰۱۰-۳۶۵۷۸۸۶۵
۸۸	۳۰۳۳	خراسان رضوی	مشهد	شرکت یاران خودرو صنعت	مشهد، خیابان خواجه ربیع - روبروی بلوار مجلسی - پلاک ۷۰۰ الی ۷۰۴	۰۵۱	۳۷۳۱۲۸۳۹-۳۷۳۱۵۵۶۲
۸۹	۳۰۰۸	خراسان رضوی	مشهد	علیرضا سیاسی	مشهد، بلوار صدمتری - حد فاصل میدان امام حسین و میدان خیام، بعد از پمپ گاز، نبش شهید چراغچی ۳۱	۰۵۱	۳۷۵۲۸۸۱۱
۹۰	۳۰۲۲	خراسان رضوی	مشهد	محمدرضا ورزنده کامه علیا	مشهد، خیابان گارازدها - خیابان کوشش ۳۲ - خ بزرگمهر	۰۵۱	۳۳۴۲۰۳۴۷-۳۳۴۳۴۱۱۱
۹۱	۱۴۲	خراسان رضوی	مشهد	محمود کشمیری	مشهد، خ بهار، بین بهار ۹ و ۱۱ روبروی بانک مسکن - (حدفاصل فلکه برق و ۴ راه بیسیم)	۰۵۱	۳۸۵۹۴۵۹۶۱-۳۸۵۹۷۵۰۰-۳۸۵۹۵۹۶۱
۹۲	۵۸۴۸	خراسان رضوی	مشهد	شرکت گسترش صنعت خودرو نوری زاده توبس	مشهد جاده سنتو - جنب رایان پمپ	۰۵۱	۳۶۵۸۲۸۰۷-۳۶۵۸۲۸۰۶
۹۳	۱۵۴	خراسان رضوی	نیشابور	شرکت ظهیر کار پینالود	نیشابور، شهرک صنعتی - خ سی متری طالقانی، داخل میلان ایران خودرو	۰۵۱	۴۳۳۳۰۴۴۱-۲-۳۳۳۸۰۰۷
۹۴	۵۷۴۷	خراسان رضوی	نیشابور	علی آشیانی	نیشابور، بلوار آزادگان، جنب جایگاه سی ان جی	۰۵۱	۴۲۲۲۹۴۴۰۴-۴-۴۲۲۳۱۵۰۰-۴
۹۵	۳۰۰۷	خراسان شمالی	اسفراین	مسعود علیزاده	اسفراین، بلوار مدرس، رو به روی ایستگاه مسافربری ترمینال بجنورد، پلاک ۲۰۶ و ۲۰۲	۰۵۸	۵۷۳۳۹۹۰۳-۵۷۳۲۴۵۹۰-۵۷۳۲۲۵۹۰
۹۶	۳۰۱۵	خراسان شمالی	آشخانه	محسن عفتی	خراسان شمالی، آشخانه، بلوار امام رضای شرقی، بعد از فرمانداری	۰۵۸	۳۲۹۵۴۲۴-۳۲۹۲۵۸۵۵
۹۷	۳۰۳۴	خراسان شمالی	بجنورد	بهروز میانجی	بجنورد، خیابان امام خمینی غربی، پلاک ۱۲۷۲ الی ۱۲۸۴، جنب نمایندگی ایران خودرو	۰۵۸	۳۳۳۱۱۸۲۴-۳۳۳۱۲۲۲۷

فهرست نمایندگی های مجاز

ردیف	کد تابلو	استان	شهر	نام نمایندگی	آدرس	کد شهر	تلفن
۹۸	۳۰۲۰	خراسان شمالی	بجنورد	عبداله معینی	بجنورد، میدان امام رضا، مقابل شهر بازی و ایستگاه تاکسی های خطی مشهد	۰۵۸	۳۲۲۵۹۵۵۵-۳۲۲۵۹۶۶۶-۳۲۲۵۹۷۷۷
۹۹	۱۵۱	خراسان شمالی	بجنورد	محمد سعادتی	بجنورد، امام خمینی غربی، بلوار گلستان، روبروی بانک سپه، پلاک ۱۱۴۴	۰۵۸	۳۲۳۱۰۳۵۴-۳۲۳۱۲۳۱۱
۱۰۰	۵۸۵۶	خراسان شمالی	شیروان	مسعود قربان نژاد	شیروان، خیابان امام خمینی - بعد از پل - چهار راه دفاع مقدس بطرف بجنورد پلاک ۵۴۹	۰۵۸	۳۶۲۱۰۵۴۵
۱۰۱	۳۰۱۰	خراسان شمالی	گرمه جاجرم	حسن نجاری	خراسان شمالی، شهر گرمه، ابتدای بلوار امام رضا (ع)، پلاک ۷۹	۰۵۸	۳۲۵۰۵۰۵۵ - ۳۲۵۰۲۹۷۷
۱۰۲	۳۳۰۲	اصفهان	اردستان	محمدرضا خانی	جاده کمربندی - جنب پست برق	۰۳۱	۵۲۴۶۷۰۷-۸
۱۰۳	۱۶۱	اصفهان	اصفهان	رضا سلیمی	بلوار بوستان سعدی - سه راه نظر - خ وحید نرسیده به امامزاده شاهزاده محمد	۰۳۱	۳۶۲۸۸۰۱۰
۱۰۴	۳۳۰۳	اصفهان	اصفهان	محسن مهدی اف	اصفهان میدان احمد آباد خ ولیعصر چهارراه ولیعصر ابتدای خیابان صغیر جنب بانک ملت	۰۳۱	۳۲۲۶۳۹۳۱-۳۲۲۸۷۶۰۸-۳۲۳۱۷۵۱۶
۱۰۵	۳۳۲۳	اصفهان	اصفهان	ابراهیم و مسیح عنبرزاده	خیابان جابرنصاری - ابتدای خیابان پنج آذر، جنب نمایندگی مزدا	۰۳۱	۳۴۴۴۴۴۴۸-۹-۳۴۴۴۸۳۴۰
۱۰۶	۱۶۹	اصفهان	اصفهان	حسین پاکروان	اصفهان بلوار کشاورز سه راه سیمین جنب تالار بیستون پلاک ۷۵۳	۰۳۱	۳۷۷۶۲۲۷۷-۳۷۷۵۷۳۶۳-۳۷۷۵۳۵۵۰
۱۰۷	۳۲۹۶	اصفهان	اصفهان	شرکت بازرگانی کیاخودروآبادانا	خ زینبیه - چهارراه عاشق اصفهانی - ابتدای خ عاشق اصفهانی شرقی	۰۳۱	۳۵۵۱۳۳۱۲-۳۵۵۱۷۷۱۲-۳۵۵۱۷۷۱۰
۱۰۸	۳۳۱۲	اصفهان	اصفهان	شرکت باند ماشین سیاهان	اصفهان خیابان هفتون - بعد از پل تمدن - روبروی پمپ بنزین	۰۳۱	۳۵۵۷۵۴۶۰-۴-۳۵۶۰۱۲۰۰-۳۵۵۷۵۰۷۰
۱۰۹	۱۷۴	اصفهان	اصفهان	شرکت حافظ قطعات اصفهان	اصفهان خیابان امام خمینی - شهرک صنعتی امیرکبیر - بلوار عطارالملک نبش اولین چهارراه	۰۳۱	۳۳۸۹۹۷۵-۳۳۸۶۸۹۰۰-۳۳۸۶۲۵۷۱
۱۱۰	۵۷۸۰	اصفهان	اصفهان	شرکت آتشیای اصفهان	اصفهان، بلوار امام خمینی ره، روبروی تأمین اجتماعی شعبه ۲ اصفهان	۰۳۱	۳۳۳۱۱۷۷۵-۳۳۳۱۹۰۰۲-۳۳۳۳۵۰۵۸-۳۳۳۴۱۵۷۷
۱۱۱	۳۲۸۴	اصفهان	اصفهان	مسعود همایون	خیابان امام خمینی - شهرک صنعتی امیر کبیر، ابتدای خیابان شهید باباگلی، روبروی انبار وحدت	۰۳۱	۳۳۸۶۸۴۸۲-۳
۱۱۲	۱۶۶	اصفهان	اصفهان	مصطفی عصارزادگان	اتوبان کاه - سه راه ملک شهر - خیابان بهارستان شرقی - صد متر مانده به فلکه ملک شهر	۰۳۱	۳۴۴۱۶۴۲۰-۳۴۴۴۱۴۸۶
۱۱۳	۳۳۲۹	اصفهان	اصفهان	نبی اله شیخانی سودانی	خیابان آتشگاه - حد فاصل خیابان وحدت و خیابان قدس	۰۳۱	۳۷۷۳۶۳۱۱-۱۳
۱۱۴	۵۸۵۳	اصفهان	اصفهان	مجید قاسمی	خیابان امام خمینی- بعد از شهرک قدس- مقابل باشگاه مخابرات جنب ایران خودرو	۳۱	۳۳۲۳۷۷۶۶-۷
۱۱۵	۳۳۰۷	اصفهان	آران و بییدگل	شرکت آرمان گسترقطب	آران و بییدگل میدان محمد رسول الله بلوار شهیدان صالحی جنب پارک شادی	۰۳۱	۵۴۷۵۴۰۶۰-۱

فهرست نمایندگی های مجاز

ردیف	کد تابلو	استان	شهر	نام نمایندگی	آدرس	کد شهر	تلفن
۱۱۶	۳۲۸۹	اصفهان	بادرود	شرکت تولیدی عسل خودرو بادرود	بادرود، خیابان امام خمینی - جنب مرکز مخابرات	۰۳۱	۵۴۳۴۲۵۲۴-۵۴۳۴۶۵۲۴
۱۱۷	۳۳۰۰	اصفهان	بهارستان	احمد رضا رفیعی	اصفهان - کیلومتر ۱۵ جاده اصفهان به شیراز - نرسیده به سیلوی بهارستان ، روبروی تقاطع غیر همسطح ، ورودی جدید بهارستان	۰۳۱	۳۶۵۴۱۵۸۰
۱۱۸	۳۳۰۸	اصفهان	بهارستان	حسن چترآبگون	بهارستان ابتدای بلوار بهشت جنب پمپ بنزین	۰۳۱	۳۶۸۱۹۷۵۲-۵-۳۶۸۱۹۷۵۹
۱۱۹	۳۳۰۶	اصفهان	تیران	بهرام شیرازی	تیران - کیلومتر یک کمربندی تیران داران تعاونی کامیونداران رو به روی دانشگاه آزاد	۰۳۱	۴۲۲۲۷۱۳۱-۴۲۲۲۳۱۱۹-۴۲۲۲۷۱۹۶
۱۲۰	۳۳۱۳	اصفهان	خمینی شهر	برویز بختیاری	بلوار آیت اله اشرفی اصفهانی ، روبروی بلوار امام رضا ، روبروی سردخانه کهندژ	۰۳۱	۳۳۶۵۱۸۱۹-۳۳۶۵۱۸۱۸-۳۳۶۵۴۲۵۵
۱۲۱	۳۳۸۱	اصفهان	خمینی شهر	رحمان فاتحی	خمینی شهر، میدان ۲۲ بهمن - ابتدای خ امیرکبیر، روبروی فرعی ۱۳۶	۰۳۱	۳۳۶۴۳۶۵-۷-۳۳۵۱۳۸۰۲
۱۲۲	۳۳۲۷	اصفهان	خمینی شهر	یداله سرخیان	خیابان کهندژ - ۱۰۰ متر بعد از خیابان امام رضا - مقابل پایگاه اورژانس ۱۱۵	۰۳۱	۳۳۵۲۱۰۱-۱۲
۱۲۳	۳۲۹۴	اصفهان	اصفهان	محمود قاسمیان	اصفهان جی خ شرقی - بعد از فلکه خوراسگان روبروی مسجدالمهدی	۰۳۱	۳۵۲۱۴۹۱۰-۳۵۲۴۱۰۴۰-۳۵۲۴۱۰۳۰
۱۲۴	۳۳۱۵	اصفهان	داران	غلامرضا کاویانی	داران - بلوار طالقانی شرقی - روبروی انبار اداره راه و ترابری	۰۳۱	۵۷۲۲۷۷۷۹
۱۲۵	۳۳۰۴	اصفهان	دستگرد برخوار	بهرام هاشمیان	اصفهان دولت آباد دستگرد و برخوار بلوار معلم (بهارستان) - جنب مخابرات	۰۳۱	۴۵۴۰۷۴۴۴-۵
۱۲۶	۳۲۸۲	اصفهان	دولت آباد	اصغر زارعان	اصفهان اتوبان چمران اتوبان دولت آباد ۴ کیلومتر بعد از فلکه تاکسی رانی جنب مخابرات سابق	۰۳۱	۴۵۸۴۳۴۱۲-۱۳
۱۲۷	۱۷۸	اصفهان	زرین شهر	حسن بیگی ریزی	زرین شهر، بلوار معراج جنب استخر شهرداری	۰۳۱	۵۲۲۳۹۱۶۳-۴
۱۲۸	۳۳۲۸	اصفهان	شاهین شهر	اکبر جهانگیری	جاده اصفهان/تهران(بزرگراه آزادگان) - نرسیده به شاهین شهر - روبروی کارخانه ابزاران	۰۳۱	۴۵۲۷۱۷۰۰۰-۹
۱۲۹	۳۲۹۹	اصفهان	شاهین شهر	محمد مشایخ	شاهین شهر - خیابان صنعتی خیابان خواجه انصاری - جنب تی بی تی سابق	۰۳۱	۴۵۲۴۷۷۸۵-۴۵۲۷۲۳۰۰
۱۳۰	۵۸۴۷	اصفهان	شهرضا	نسی اله همت	شهرک صنعتی امیر کبیر، خیابان اصلی	۳۱	۵۳۲۸۷۱۷۲-۵۳۲۸۷۱۷۳
۱۳۱	۳۳۲۵	اصفهان	کاشان	اصغر نوایی نژاد	کاشان - خ طالقانی - نیش خیابان سهیل	۰۳۱	۵۵۴۶۸۷۲۴-۵۵۴۴۳۸۰
۱۳۲	۳۲۸۶	اصفهان	کاشان	جهانگیر نانچی	کاشان - بلوار قطب رواندی - روبروی شهرک صنعتی ، جنب کارواش رعیتی	۰۳۱	۵۵۵۳۴۵۸۰-۳
۱۳۳	۳۳۲۰	اصفهان	کاشان	شرکت فنی ایلیا گستر آرزو کاشان	میدان بسیج - خروجی شهر به سمت نطنز- خیابان شهدا دارالسلام - بلوار یکم صنایع کارگاهی - قطعه ۱۲	۰۳۱	۵۵۵۰۵۰۵۱-۴
۱۳۴	۱۷۵	اصفهان	کاشان	عباسعلی میرزاپور	بلوار قطب رواندی - روبروی شهرداری ناحیه ۵	۰۳۱	۵۵۵۴۲۷۹۹

فهرست نمایندگی های مجاز

ردیف	کد تابلو	استان	شهر	نام نمایندگی	آدرس	کد شهر	تلفن
۱۳۵	۱۷۷	اصفهان	گلبایگان	محمدرضا صفوی تهرانی	گلبایگان ابتدای بلوار آیت اله محمودی بعد از نمایندگی ایران خودرو اختری	۰۳۱	۵۷۴۲۲۴۰-۵۷۴۲۶۰۶۱
۱۳۶	۳۳۱۴	اصفهان	گلدشت	مجید سلجوقیان	جاده اصفهان - نجف آباد ، گلدشت ، خیابان امام خمینی نبش بلوار ابوذر صد متر مانده به شهرداری گلدشت	۰۳۱	۴۲۳۳۷۸۶۰-۴۲۳۳۷۸۶۴-۴۲۳۳۸۰۷۰
۱۳۷	۵۷۹۰	اصفهان	نائین	مصطفی دهقانی شاهکوتی	نائین بلوار بعثت - پلاک ۱۳۱	۰۳۱	۴۶۲۵۳۵۲۴-۴۶۲۵۹۵۰۲
۱۳۸	۳۳۳۰	اصفهان	نجف آباد	شرکت صنعت پارس نوری	نجف آباد ، بزداشهر ، خیابان امام خمینی - روبروی ایستگاه پمپ گاز CNG بزداشهر	۰۳۱	۴۴۴۴۷۴۱-۴
۱۳۹	۳۳۱۱	اصفهان	نطنز	علیرضا عظیمی	نطنز ، میدان تختی، ابتدای ۴۵ متری مصطفی خمینی روبروی بنیاد مسکن	۰۳۱	۵۴۲۲۸۰۰۳-۴
۱۴۰	۵۷۸۸	اصفهان	فلاورجان	نبی اله صفری کلیشادی	فلاورجان کلیشاد خ بهارستان بلوار بسیج بعد از سه راهی قبل از پل هوایی	۰۳۱	۳۷۴۸۸۷۹۳
۱۴۱	۳۳۱۶	اصفهان	ورنامخواست	شرکت پویا صنعت لنجان	زرین شهر ورنامخواست بلوار شهید شاهرادی - جنب شهرداری	۰۳۱	۵۲۳۵۴۰۷۰-۱
۱۴۲	۵۵۱۸	اصفهان	مبارکه	امیرحسین خسروی	کیلومتر ۴۵ جاده اصفهان به مبارکه نرسیده به زیبا شهر روبروی صنایع هفتم تیر جنب نمایندگی ایران خودرو	۳۱	۵۲۴۴۱۰۷۰-۳
۱۴۳	۴۴۰۱	چهارمحال و بختیاری	بروجن	الیاس اسکندری	بروجن کیلومتر ۱ جاده مبارکه بالاتر از نمایندگی ایران خودرو	۰۳۸	۳۴۲۲۸۸۸۸-۳۴۲۲۶۳۰۰
۱۴۴	۴۴۰۴	چهارمحال و بختیاری	شهرکرد	اسکندر قدیری	شهرکرد بلوار آزادی - مقابل سه راهی شهر کیان	۰۳۸	۳۳۳۳۰۲۶۶-۷
۱۴۵	۳۶۳	چهارمحال و بختیاری	شهرکرد	زال محمودی	شهرکرد دروازه فارسان - روبروی ترمینال فارسان - مجتمع فن آوران خیابان اول فرعی اول جنب مدیران خودرو	۰۳۸	۳۲۲۷۲۳۶۰-۳۲۲۷۲۰۸۲
۱۴۶	۳۶۱	چهارمحال و بختیاری	شهرکرد	نعمت اله بهامین - حسن کریمیان	شهرکرد ، سه راه شهرک صنعتی ، اول ورودی شهرک صنعتی سمت چپ	۰۳۸	۳۳۳۴۶۸۲۰-۳۳۳۴۶۸۲۲
۱۴۷	۴۴۰۳	چهارمحال و بختیاری	فارسان	رسول بهرامی	فارسان بلوار شهید-روبروی دانشکده هنر	۰۳۸	۳۳۲۲۰۱۰۸-۹
۱۴۸	۴۴۰۲	چهارمحال و بختیاری	لردگان	شرکت کلاریدک	چهارمحال و بختیاری ، لردگان ، ورودی شهر از طرف شهرکرد - جنب پوتان گاز	۰۳۸	۳۴۴۴۳۰۰۷-۳۴۴۴۸۵۳۶
۱۴۹	۵۳۰۶	یزد	ابرقوه	سیدحسام رسولی	کیلومتر ۲ جاده ابرکوه به شیراز	۰۳۵	۳۲۸۳۸۳۰۰-۳۲۸۳۴۵۱۲
۱۵۰	۵۳۰۴	یزد	اردکان	علیرضا بهاربه	اردکان ، بلوار شهیدبهشتی - بعدازمیدان آیت الله خاتمی پلاک ۱۲۹۴	۰۳۵	۳۲۲۳۳۳۰۰-۳۲۲۳۱۳۳۳
۱۵۱	۵۷۹۵	یزد	اردکان	شرکت خدمات خودرو بعثت اردکان	اردکان - بلوار شهید بهشتی - نرسیده به میدان چادرملو - نمایندگی سایپا شرکت خدمات خودرو بعثت اردکان	۰۳۵	۳۲۲۵۹۲۳۲-۳۲۲۵۹۲۲۴
۱۵۲	۵۳۱۲	یزد	اشکذر	محمدرضا کاظمی پوراشکذری	اشکذر-جاده سنتو-جنب اورژانس صاحب الزمان	۰۳۵	۳۲۷۲۲۵۷۰-۳۲۷۲۶۰۸۱
۱۵۳	۵۷۶۸	یزد	تفت	سیدرضا حیدری خورمیزی	بزد تفت ابتدای ورودی شهر تفت روبه روی دانشگاه پیام نور	۰۳۵	۳۲۶۳۲۹۱۸-۳۲۶۳۲۹۱۹-۳۲۶۳۲۹۲۱

فهرست نمایندگی های مجاز

ردیف	کد تابلو	استان	شهر	نام نمایندگی	آدرس	کد شهر	تلفن
۱۵۴	۵۳۱۶	یزد	مهریز	محمود زارع بیدکی	مهریز، جاده سنتو، روبروی قلعه تاریخی شاه عباسی.	۰۳۵	۳۲۵۲۹۶۶۵-۳۲۵۲۹۶۶۶-۳۲۵۲۹۶۶۷
۱۵۵	۵۳۰۸	یزد	مهریز	مهدی عبدلی	مهریز- جاده یزد به مهریز - نرسیده به دوراهی مهریز	۰۳۵	۳۲۵۲۹۰۱۰-۳۲۵۲۹۰۱۲
۱۵۶	۵۳۰۱	یزد	یزد	سیدعلی حسینی پورهدش	یزد بلوار جانباز- حد فاصل میدان امام علی (ع) و میدان ابوالفضل (ع) جنب نمایندگی ایران خودرو	۰۳۵	۳۷۲۱۵۵۵۲-۳۷۲۱۵۵۵۳-۳۷۲۱۸۰۰۵
۱۵۷	۳۴۱	یزد	یزد	سیدمحمد مصلاتی	بلوار ۱۷ شهریور - بعداز مثلثی امام شهر جنب بانک صادرات	۰۳۵	۳۵۲۵۱۰۷۷-۳۵۲۵۱۰۷۸
۱۵۸	۵۳۱۵	یزد	یزد	شرکت بازرگانی خودرو یزد سیلو	بلوار امیرکبیر- جنب پمپ بنزین سیلو روبروی بسیج دانشجویی استان یزد	۰۳۵	۳۸۲۱۹۹۰۰-۳
۱۵۹	۵۳۱۱	یزد	یزد	علی بمان غنیان	یزد ، بلوارآزادگان (فرودگاه) - جنب هتل کاروان	۰۳۵	۳۷۲۲۵۶۵۷-۳۷۲۱۱۷۰۳-۳۷۲۴۴۹۴۲
۱۶۰	۴۲۰۸	بوشهر	بrazجان	شرکت خدمات خودرو گروه ۱۳۸۱	بrazجان کیلومتر یک جاده اهرم جنب پمپ بنزین	۰۷۷	۳۴۲۳۹۶۶۷-۳۴۲۳۹۶۳۸
۱۶۱	۴۲۰۲	بوشهر	بrazجان	عالی اسماعیلی	بrazجان جاده کمربندی - روبروی کارخانجات آرد	۰۷۷	۳۴۲۶۰۰۳۶
۱۶۲	۴۲۰۴	بوشهر	بوشهر	بهروز دستاران	بوشهر بزرگراه آیت اله طالقانی - روبروی یخ سازی وزیری	۰۷۷	۳۳۵۵۱۵۵۰-۱
۱۶۳	۴۲۱۰	بوشهر	بوشهر	عبدالمحمد کاردانی	بوشهر میدان آزادی- ابتدای بزرگراه نیروگاه اتمی	۰۷۷	۳۳۴۵۲۱۳۱-۳
۱۶۴	۴۲۰۶	بوشهر	چفادک	عیسی دشتی	سه راهی چفادک ابتدای خیابان اصلی اهرم به خورموج	۰۷۷	۳۳۴۲۳۲۳۲-۶
۱۶۵	۴۲۰۵	بوشهر	خورموج	سعید تیموری	خورموج جاده اصلی بوشهر کنگان - جنوب اداره راه و ترابری	۰۷۷	۳۵۲۳۴۸۷۶-۸
۱۶۶	۵۵۱۵	بوشهر	دیر	محمددقی بخرانی	بندر دیر کیلومتر یک جاده ساحلی بندر دیر به بوشهر ، سمت چپ	۰۷۷	۳۵۴۲۸۶۰۷
۱۶۷	۴۲۰۳	بوشهر	گناوه	خداکرم خدری	گناوه سه راهی جاده گناوه به ديلم جاده کمربندی جنب نمایندگی ایران خودرو	۰۷۷	۳۳۱۴۴۷۶۰-۶۱
۱۶۸	۵۶۶۹	فارس	ارسنجان	حبیب جوکار	ارسنجان بلوار امام رضا جاده سعادت شهر نرسیده به نمایندگی ایران خودرو	۰۷۱	۴۴۵۲۶۵۰۳
۱۶۹	۵۰۱۷	فارس	استهبان	محمدمهدی شجاعیان	استهبان ابتدای جاده نیریز - جنب فرمانداری	۰۷۱	۵۳۲۴۰۴۲۱-۲
۱۷۰	۵۰۰۷	فارس	اقلید	اصغر کاظمی	اقلید بلوار کشاورز	۰۷۱	۴۴۵۲۳۲۱۱-۴۴۵۲۵۶۹۰
۱۷۱	۵۰۲۸	فارس	آباده	شرکت خدمات اتومبیل راه سپهر آباده	آباده کیلومتر ۲ جاده اصفهان - روبروی خیابان داود	۰۷۱	۴۴۴۳۴۶۵۰-۳
۱۷۲	۵۰۳۴	فارس	بیضا	کریم عربانی	روبروی مسجد صاحب الزمان (عج) - جنب پاسگاه قدیم	۰۷۱	۳۶۷۸۲۳۲۳۲-۴-۳۶۷۸۲۳۲۳۶-۳۶۷۸۲۳۲۵

فهرست نمایندگی های مجاز

ردیف	کد تابلو	استان	شهر	نام نمایندگی	آدرس	کد شهر	تلفن
۱۷۳	۵۰۱۰	فارس	چهرم	ناصر رحمانیان کوشکی	چهرم بلوار نخلستان - روبروی پارک شهر	۰۷۱	۵۴۴۶۹۰۷-۵۳۳۷۰۰۰
۱۷۴	۲۲۹	فارس	چهرم	حمید رحمانیان	چهرم بلوار بسیج - نیش میدان شهید اسدزاده	۰۷۱	۵۴۳۴۶۸۸-۹۵
۱۷۵	۲۲۷	فارس	داراب	علی شایق	داراب اواسط بلوار امام خمینی	۰۷۱	۵۳۵۴۰۷۰۰-۵۳۵۴۰۷۰۱-۵۳۵۴۰۷۹۹
۱۷۶	۵۷۵۴	فارس	داراب	سیدعلیرضا حسینی	داراب کیلومتر یک جاده شیراز روبروی تعاونی کامیون داران	۰۷۱	۵۳۵۴۸۸۸۱
۱۷۷	۵۰۴۰	فارس	زرقان	شرکت رامین خودرو نوید فارس	زرقان کیلومتر ۲۴ جاده شیراز مرودشت - سمت چپ	۰۷۱	۳۲۶۲۹۸۲۶-۳۲۶۲۹۴۶
۱۷۸	۵۰۲۳	فارس	شیراز	جعفر دل افکار	شیراز ابتدای بلوار امیرکبیر- بعد از پلیس راه جاده بوشهر - جنب بیمه ایران	۰۷۱	۳۸۳۲۷۲۹۰-۴
۱۷۹	۲۲۲	فارس	شیراز	حسن هاشمی نژاد	شیراز انتهای بلوار امیرکبیر - جنب پمپ بنزین سایپا	۰۷۱	۳۸۳۲۷۷۸۸-۳۸۳۲۷۷۹۸
۱۸۰	۵۵۹۵	فارس	شیراز	سعید فتوحی	شیراز - کمربندی - بین شهرک میانهرو و شهرک صنعتی جنب پمپ بنزین پارس	۰۷۱	۳۷۵۴۰۹۹۰-۳
۱۸۱	۵۰۳۵	فارس	شیراز	شرکت ارم خودرو عرفان	شیراز بلوار خلیج فارس به سمت فسا - روبروی پلیس راه	۰۷۱	۳۷۱۳۴۵۲۰ - ۲
۱۸۲	۵۷۶۵	فارس	شیراز	شرکت ارم خودرو عرفان (۲)	شیراز، بلوار خلیج فارس، ۲۰۰ متر بعد از رادار فرودگاه، سمت چپ	۷۱	۳۷۴۱۷۵۸۸-۹
۱۸۳	۵۰۳۹	فارس	شیراز	شرکت پیشرو خودرو برنیا گستر هخامنش	شیراز جاده سپیدان - بعد از پلیس راه - دو کوکب - روبروی کوچه لامپ سازی	۰۷۱	۳۶۷۰۳۸۵۸-۶۰
۱۸۴	۵۰۱۹	فارس	شیراز	علیرضا نعمت الهی	شیراز چهار راه ادبیات - ابتدای بلوار گلستان	۰۷۱	۳۲۲۸۸۶۶۰-۵
۱۸۵	۵۶۷۸	فارس	شیراز	محمود آریاوند	شیراز حد فاصل دروازه قرآن و پلیس راه شیراز اصفهان	۰۷۱	۳۴۴۲۷۵۰۵-۶
۱۸۶	۲۲۱	فارس	شیراز	نصراله حریت	شیراز بلوار سلمان فارسی - جنب پمپ بنزین	۰۷۱	۳۷۳۰۲۱۱۱ - ۵
۱۸۷	۵۸۶۳	فارس	شیراز	خلیل احمدی شولی	بلوار امیرکبیر - بالاتر از باغ جنت نرسیده به مخابرات امیرکبیر	۰۷۱	۳۸۲۲۰۵۵۵ - ۳۸۲۲۰۶۶۶
۱۸۸	۵۷۸۳	فارس	صفاشهر	شرکت ابتکار خودرو بهساز خدمات	صفاشهر بلوار معلم (وحدت) - جنب باسکول خرم	۰۷۱	۴۴۴۶۶۶۸۳
۱۸۹	۲۲۰	فارس	فسا	اصغر محبی نژاد	فسا بلوار آزادی - روبروی شهرک طالقانی	۰۷۱	۵۳۳۴۱۰۳۰-۴۰-۵۰-۵۳۳۳۳۳۶۳
۱۹۰	۵۰۲۰	فارس	فسا	مجید رستم صولت	فسا میدان جام جم کمربندی بندرعباس فسا بعد از زیرگذر	۰۷۱	۵۳۳۳۳۵۹۲-۵۳۳۴۰۹۵۴
۱۹۱	۵۰۱۳	فارس	قائمیه	مسلم چوکار	قائمیه بلوار انقلاب - ابتدای جاده بوشهر	۰۷۱	۴۲۴۱۶۱۵۳-۴۲۴۱۹۲۹۱
۱۹۲	۵۵۳۸	فارس	قیر	اکبر غضنفری	قیر بلوار گلستان نرسیده به پمپ بنزین شریفی	۰۷۱	۵۴۵۲۷۷۰۸-۹

فهرست نمایندگی های مجاز

ردیف	کد تابلو	استان	شهر	نام نمایندگی	آدرس	کد شهر	تلفن
۱۹۳	۵۰۰۴	فارس	کازرون	محمدحسین قناعتی	کازرون کیلومتر ۶ جاده شیراز - بعد از دانشگاه آزاد اسلامی	۰۷۱	۴۲۳۲۵۴۷۱-۴۲۳۲۵۵۱-۵-۴۲۳۲۶۶۶
۱۹۴	۵۵۴۰	فارس	گراش	شرکت تندر سوار گراش	گراش ابتدای بلوار خلیج فارس به سمت لار	۰۷۱	۵۲۴۵۱۴۲۰
۱۹۵	۵۰۲۴	فارس	لار	اکبر مهرآزما	لار میدان امام خمینی - خیابان ولایت فقیه	۰۷۱	۵۲۳۵۰۰۸۰-۱-۵۲۳۵۵۱۱۷-۸
۱۹۶	۲۲۵	فارس	لار	رضاعلی استوار	لار شهر قدیم - سه راه بندرعباس - خیابان حاج محمد کارگر	۰۷۱	۵۲۳۲۰۰۳۲-۵۲۳۲۰۰۳۴
۱۹۷	۵۰۰۹	فارس	لامرد	حسین شریفی	لامرد بلوار ۱۵ خرداد- نرسیده به میدان شهدا	۰۷۱	۵۲۷۲۳۳۵۱-۳
۱۹۸	۵۰۱۶	فارس	مرودشت	شرکت حامی خودرو بیات مرودشت	مرودشت انتهای خیابان هفت تیر - نرسیده به میدان قدس	۰۷۱	۴۲۳۲۳۶۶۳
۱۹۹	۲۲۶	فارس	مرودشت	عبداله روزگار	مرودشت خیابان انقلاب - بعداز زیرگذر معلم - سمت چپ	۰۷۱	۴۲۳۲۳۵۴۳ - ۴۲۳۲۳۴۱۸۸
۲۰۰	۵۰۳۲	فارس	مرودشت	محمدحسین آزادپور	مرودشت بلوار امام علی (ع) - بعد از اداره محیط زیست - روبروی دادگستری	۰۷۱	۴۲۳۳۴۳۰۰ - ۲
۲۰۱	۵۰۰۳	فارس	نورآبادممسنی	محمدکریم چوبینه	بلوارهفت تیر	۰۷۱	۴۲۵۲۵۳۱۷-۴۲۵۲۸۸۹۲
۲۰۲	۵۰۲۶	فارس	نی ریز	فرزاد فرید	نی ریز بلوار امام رضاع) - روبروی پمپ بنزین - نیش خیابان نواب صفوی	۰۷۱	۵۲۳۸۵۲۳۰-۳
۲۰۳	۵۵۲۹	کهگیلویه و بویراحمد	دهدشت	بهباد دوهنده	دهدشت ابتدای جاده اصفهان - خوزستان، جنب پمپ بنزین الهی	۰۷۴	۳۲۲۶۴۵۱۲-۳۲۲۶۷۳۱۱
۲۰۴	۴۳۰۱	کهگیلویه و بویراحمد	دهدشت	علی رستاک	دهدشت کمربندی دوم، جنب درمانگاه تأمین اجتماعی	۰۷۴	۳۲۲۶۴۶۷۴-۳۲۲۶۶۵۰۰
۲۰۵	۴۳۰۶	کهگیلویه و بویراحمد	دوگنبدان	شرکت خدمات دیزل حبیب گچساران	گچساران بلوار ولیعصر (عج) - بعد از خیابان پرستار - روبروی ایستگاه برق - نرسیده به میدان نماز	۰۷۴	۳۲۳۲۱۱۰۱-۳۲۳۲۱۱۵۰-۳۲۳۲۱۱۰۳
۲۰۶	۵۸۷۱	کهگیلویه و بویراحمد	ياسوج	شرکت قصر خاطره ياسوج	ياسوج تل خسرو - وردی جاده شیراز بعد از پمپ بنزین منصورى	۰۷۴	۳۲۳۵۶۲۹۲-۳۲۳۵۶۲۹۷
۲۰۷	۵۴۰۷	هرمزگان	پارسیان	هادی نصوری	پارسیان بلوار شهدای گمنام روبروی پست برق	۰۷۶	۴۴۶۲۱۴۲۰-۲
۲۰۸	۳۷۲	اردبیل	اردبیل	ایابیل نوری	میدان جهاد ابتدای خیابان جام جم روبروی فروشگاه رفاه	۰۴۵	۳۳۸۱۱۸۶۱ - ۲
۲۰۹	۲۱۱۰	اردبیل	اردبیل	اسماعیل حسناخی قوام	بزرگراه بسیج - دروازه آستارا- کمربندی دوم - جنب خروجی ترمینال	۰۴۵	۳۳۸۱۶۸۳۲-۳
۲۱۰	۲۱۰۳	اردبیل	اردبیل	شرکت سیلان ثمنین	اردبیل - میدان مبارزان - خیابان کارگر - جنب پمپ بنزین - پلاک ۲۱۶	۰۴۵	۳۳۲۳۳۳۴۳
۲۱۱	۳۷۱	اردبیل	اردبیل	شهرورز رمزی پیراقوم	خ جام جم - روبروی بانک تجارت شعبه جام جم	۰۴۵	۳۳۸۱۳۱۴۱-۲-۴
۲۱۲	۲۱۱۱	اردبیل	اردبیل	مهدی لازمی زارع	میدان بسیج - بعد از پل هوایی - ابتدای جاده اردبیل به تبریز	۰۴۵	۳۳۷۸۰۳۵۱-۳۳۷۸۰۳۵۴
۲۱۳	۵۵۰۶	اردبیل	خلخال	شرکت آوای فن اوران الماس خلخال	خلخال- خوجین- خ سنتو - بالاتر از سه راه طولش - کیلومتر ۱ جاده اسلام	۰۴۵	۳۲۴۵۰۲۴۶-۸

فهرست نمایندگی های مجاز

ردیف	کد تابلو	استان	شهر	نام نمایندگی	آدرس	کد شهر	تلفن
۲۱۴	۲۱۰۷	اردبیل	گرمی	رحیم محمدی رضائلو	کیلومتر ۱ جاده بيله سوار-روبروی نیروگاه	۰۴۵	۳۲۴۴۰۰۳-۳۲۴۳۰۰۸-۹
۲۱۵	۲۱۰۲	اردبیل	مشکین شهر	خوشروز غلامحسینی	کنارگذر مشکین شهر به اهر - نرسیده به کارخانه آرد	۰۴۵	۲۲۵۳۵۱۳-۴
۲۱۶	۲۲۶۶	آذربایجان شرقی	اسکو	شرکت روانکار اسکو	ورودی شهرآزسمت خسروشهر	۰۴۱	۳۳۴۸۲۷۷۱-۷۲
۲۱۷	۲۲۸۱	آذربایجان شرقی	اهر	ابوالفضل بردیده	کیلومتر ۱ جاده اهر به تبریز-پایین تر از ایران خودرو	۰۴۱	۴۴۲۲۶۶۳۲-۴۴۲۲۵۶۶۳
۲۱۸	۲۲۵۲	آذربایجان شرقی	اهر	عسگر گل ریحان	اهر اول بلوار جمهوری اسلامی نرسیده به پل اهر چایی پایین تر از کارخانه آرد سازی	۰۴۱	۴۴۲۳۴۵۰۰-۴۴۲۲۷۸۰۰
۲۱۹	۲۲۵۹	آذربایجان شرقی	بناب	ایوب داداش کریمی	بناب خ امام خمینی - جنب ترمینال تبریز	۰۴۱	۳۷۷۲۲۶۴۴-۳۷۷۲۳۵۶۳-۳۷۷۲۲۶۰۴۰
۲۲۰	۲۲۸۹	آذربایجان شرقی	بناب	شرکت خدماتی آذین کار بناب	کیلومتر ۲ جاده ملکان - روبروی کارخانه آرد زهره	۰۴۱	۳۷۷۲۰۵۰۰
۲۲۱	۲۲۸۰	آذربایجان شرقی	بناب	مرتضی آسا	خ مطهری - بلوار رسالت-بالتر از بیمارستان امام-نیش بن بست مهر ۱	۰۴۱	۳۷۷۲۶۲۷۸۰-۳۷۷۲۶۴۶۵۱
۲۲۲	۱۸۱	آذربایجان شرقی	تبریز	امیراحمد و بهرام ارومچیان	خ راه آهن - چهارراه قطران پلاک ۱۰۹۳	۰۴۱	۳۴۴۱۰۴۷۲-۳۲۸۰۲۰۱۸-۳۲۸۱۳۲۲۲
۲۲۳	۲۲۶۳	آذربایجان شرقی	تبریز	پرویز پرویزی	تبریز جاده تهران بعد از جایگاه پمپ بنزین نمایندگی سایبا پرویزی	۰۴۱	۳۳۲۰۲۴۰۸-۳۳۳۱۴۱۱۹-۳۳۲۹۳۴۱۶
۲۲۴	۲۲۶۴	آذربایجان شرقی	تبریز	حسن درخشى تبریزی	خیابان فلسطین(ملل متحد سابق)روبروی کلینیک پردیس	۰۴۱	۳۵۲۴۰۶۱۶-۱۸-۳۵۲۴۵۴۶۱-۳
۲۲۵	۲۲۵۵	آذربایجان شرقی	تبریز	سیدعلی فضل آذرشیریانی	خ ابوریحان - پلاک ۲۰۹- نمایندگی سایبا شریبانی	۰۴۱	۳۴۷۷۹۵۰۵ - ۳۴۷۹۵۳۳۹-۳۴۷۶۱۴۱۴
۲۲۶	۲۲۶۷	آذربایجان شرقی	تبریز	غلامرضا جعفری	تبریز - ورودی از سمت تهران - سه راهی اهر - قطعه دوم سمت راست	۰۴۱	۳۶۳۷۷۴۸۷-۳۶۳۷۶۶۲۰-۱
۲۲۷	۲۲۷۰	آذربایجان شرقی	تبریز	محمود وفادوست	جاده تبریز به آذرشهر- بعد از پل پتروشیمی نمایندگی وفادوست	۰۴۱	۳۴۲۱۹۰۰۰
۲۲۸	۲۲۵۸	آذربایجان شرقی	سراب	ابوالفضل نرجبران	جاده اردبیل - روبروی اردوگاه شهید فهمیده	۰۴۱	۴۳۲۲۸۷۷-۴۳۲۳۵۱۹۰-۴۳۲۳۴۲۴۲
۲۲۹	۲۲۸۴	آذربایجان شرقی	سراب	شرکت خدماتی رفاه امداد سراب	دروازه تبریز - جاده تبریز سراب نرسیده به پمپ بنزین روبروی ایران خودرو شماره ۲	۰۴۱	۴۳۳۵۱۱۱۱-۳
۲۳۰	۲۲۷۸	آذربایجان شرقی	شیستر	رضا شیراحمد	شیستر، جاده شیستر به صوفیان بلوار سیج - نرسیده به پمپ بنزین جایگاه شماره یک	۰۴۱	۴۲۴۴۵۹۴۶-۴۲۴۳۳۰۲۲
۲۳۱	۲۲۷۲	آذربایجان شرقی	مراغه	شرکت رصد خودرو مراغه	مراغه، بلوار امیر کبیر از سمت هشتگرد، ضلع جنوب غربی میدان مادر	۰۴۱	۳۷۲۸۶۸۶۸-۷۰-۳۷۲۷۸۷۲۲-۴
۲۳۲	۲۲۵۷	آذربایجان شرقی	میانه	رضا امینی	میانه جاده قدیم روبروی سینما عصر جدید پلاک ۴۳۶	۰۴۱	۵۲۳۲۳۰۰۵-۶
۲۳۳	۲۲۸۲	آذربایجان شرقی	میانه	سیامک عونی	جاده ترانزیت - جنب هتل سولماز	۰۴۱	۵۲۳۵۱۵۳۱-۲

فهرست نمایندگی های مجاز

ردیف	کد تابلو	استان	شهر	نام نمایندگی	آدرس	کد شهر	تلفن
۲۳۴	۲۲۸۸	آذربایجان شرقی	هادی شهر	یعقوب اسکندری زاده	هادی شهر - خیابان امام جعفر صادق روبروی پمپ بنزین نمایندگی سایبا	۰۴۱	۴۲۰۵۰۶۱۶-۲۰
۲۳۵	۲۳۲۷	آذربایجان غربی	ارومیه	شرکت اروم کدا خودرو	ارومیه، ابتدای جاده مهاباد - جنب جایگاه سی ان جی حبیب زاده	۰۴۴	۳۲۴۴۵۵۹۱-۳/ ۳۲۴۳۵۶۸۵
۲۳۶	۲۵۱	آذربایجان غربی	ارومیه	شرکت باختر تعمیرارومیه	ارومیه، ابتدای جاده سلماس، ضلع جنوب غربی بل سوم خرداد	۰۴۴	۳۲۷۵۵۰۶۰-۳۲۷۵۱۷۷۷- ۳۲۷۵۰۸۱۸
۲۳۷	۲۵۲	آذربایجان غربی	ارومیه	علی جعفری لک	بلوار شیخ شلتوت - جنب گازاراز آذربایجان - پلاک ۱۵۷	۰۴۴	۳۲۳۵۸۰۳۹-۳۲۳۴۱۵۸۱- ۳۲۳۵۸۰۱۸
۲۳۸	۲۳۱۲	آذربایجان غربی	اشنویه	شرکت وحدت یدک اشنویه	اشنویه بلوار بسیج - روبروی کتابخانه عمومی نرسیده، میدان انقلاب	۰۴۴	۴۴۶۲۱۷۰۲-۴۴۶۲۳۵۶۵
۲۳۹	۲۳۱۰	آذربایجان غربی	بوکان	حسین عباسی	بلوار امام خمینی - روبروی خرمنکوب، سازی برادران شامه بالاتر از میدان علی آباد	۰۴۴	۴۶۲۳۲۵۰۰-۴۶۲۵۲۲۲۰
۲۴۰	۲۳۲۸	آذربایجان غربی	پلدشت	محمدرضا مجرد	پلدشت - بعد از میدان قلم - ابتدای جاده ماکو	۰۴۴	۳۴۲۸۵۵۸۲
۲۴۱	۲۳۱۹	آذربایجان غربی	پیرانشهر	عمر سوری	پیرانشهر بلوار کردستان-نرسیده به میدان والفجر ۲	۰۴۴	۴۴۲۲۴۱۵۰-۴۴۲۳۰۲۵۰
۲۴۲	۲۳۰۸	آذربایجان غربی	پیرانشهر	کریم حسن کهنه لاهیجانی	پیرانشهر، ابتدای جاده مهاباد، جنب بازار میوه و تره بار	۰۴۴	۴۴۲۲۹۰۴۳-۴-۴۴۲۲۹۰۱۲
۲۴۳	۲۳۲۹	آذربایجان غربی	خوی	میرحسین شکاری	خوی - میدان نصرالهی، ابتدای خیابان نصرالهی	۰۴۴	۳۶۴۵۸۳۳۵
۲۴۴	۵۷۷۵	آذربایجان غربی	خوی	شرکت رامیار خودروخوی	کیلومتر ۵ جاده تبریز- پالین تر از کارخانه قند- روبروی جاده قره شبان	۰۴۴	۳۶۴۵۰۰۷۷
۲۴۵	۲۳۲۰	آذربایجان غربی	سردشت	لقمان میرزایی	سردشت، سه راهی پیرانشهر سردشت، روبروی پلیس راه سردشت	۰۴۴	۴۴۳۲۱۷۲۱-۲۳
۲۴۶	۲۳۱۱	آذربایجان غربی	سلماس	احد اسدی اهرجانی	بلوار جمهوری اسلامی - میدان سرباز-روبروی اداره راه و ترابری	۰۴۴	۳۵۲۳۷۰۰۲-۳
۲۴۷	۲۵۳	آذربایجان غربی	سلماس	اسماعیل منسوبی	کمر بند ی جاده تسوج - جنب نیروگاه برق	۰۴۴	۳۵۲۴۴۶۷۳-۳ ۵۲۲۴۷۷۳- ۳۵۲۳۱۰۷۳
۲۴۸	۲۳۲۱	آذربایجان غربی	سلماس	داود یاقوتی گلعدانی	سلماس، کیلومتر یک جاده تازه شهر- بلوار ملت	۰۴۴	۳۵۲۵۲۵۸۹-۹۳
۲۴۹	۲۳۱۶	آذربایجان غربی	قره ضیاءالدین	سعید باقرزاده	جاده ترانزیت تبریز/بازرگان - روبروی ورودی شهر- جنب باسکول چاپیاره	۰۴۴	۳۶۷۲۸۸۳۳-۳۶۷۲۸۸۴۴
۲۵۰	۲۳۰۷	آذربایجان غربی	ماکو	شرکت تعاونی خدماتی پدram حسام ماکو	بلوار مدرس - جنب پلیس راه ماکو	۰۴۴	۳۴۲۲۹۱۵۶
۲۵۱	۲۳۱۳	آذربایجان غربی	مهاباد	انور عبدالله زاده	مهاباد - شهرک کارمندان - ضلع شمالی میدان استاد همین	۰۴۴	۴۲۳۴۸۸۸-۴۲۳۴۱۴۱۵
۲۵۲	۲۵۷	آذربایجان غربی	مهاباد	نادر سینا	مهاباد، فلکه محمود خان، خیابان بسیج، روبروی پارک افاقیا	۰۴۴	۴۲۴۴۳۱۵۲-۴۲۴۴۵۶۰۴
۲۵۳	۲۵۴	آذربایجان غربی	میاندوآب	جوانشیر اسکندرزاده	بلوار انقلاب روبروی تعاونی ۸	۰۴۴	۴۵۲۴۴۶۳۷-۴۵۲۶۱۱۲۳
۲۵۴	۲۳۱۴	آذربایجان غربی	نقده	شرکت نسیم یدک سلدوز	خیابان ولعصر - جنب مرکز بهداشت - روبروی بانک تجارت	۰۴۴	۳۵۶۶۹۹۹۳-۲

فهرست نمایندگی های مجاز

ردیف	کد تابلو	استان	شهر	نام نمایندگی	آدرس	کد شهر	تلفن
۲۵۵	۵۸۵۵	آذربایجان غربی	نقده	شرکت ساولان یدک نقده	انتهای بلوار بهشتی - روبروی باربری توحید	۰۴۴	۳۵۶۲۷۱۷۷-۳۵۶۲۸۰۰۱-۲
۲۵۶	۲۳۱۸	آذربایجان غربی	نقده	مصطفی بیگ زاده	خ پیرانشهر - نرسیده به میدان دفاع مقدس - خیابان ساییا	۰۴۴	۳۱۸۷
۲۵۷	۳۰۷۸	گلستان	آزادشهر	شرکت ارجاسب آزادشهر	آزادشهر خیابان شهید بهشتی جاده کمربندی - جنب پل هوایی	۰۱۷	۳۵۷۳۳۰۸۰-۶۰
۲۵۸	۳۰۸۰	گلستان	آق قلا	عبدالحمید پوری	آق قلا خیابان معلم جنب دارالقران کریم والشمس	۰۱۷	۳۴۵۲۶۸۹۲
۲۵۹	۳۰۷۶	گلستان	بندر ترکمن	قربان ابری	بندر ترکمن انتهایی خیابان شهید بهشتی - جاده گرگان روبروی شهرک فرهنگیان	۰۱۷	۳۴۴۹۳۱۳۳-۳۴۴۹۳۱۵۰
۲۶۰	۳۰۸۱	گلستان	علی آباد	شرکت خودرو میان صنعت	علی آباد ورودی از سمت گرگان - جنب اداره راهنمایی و رانندگی	۰۱۷	۳۴۲۳۶۶۰۶
۲۶۱	۳۰۷۲	گلستان	علی آباد	محمدحسین عابدی	علی آباد بلوار امام رضا روبروی مسجد محمدیه	۰۱۷	۳۴۲۳۳۵۶۱-۳۴۲۳۲۷۷۷-۳۴۲۳۲۶۶
۲۶۲	۳۰۷۳	گلستان	کردکوی	باباعلی درزی	کردکوی میدان شهرداری ابتدای بلوار امام رضا (ع) روبروی نمایندگی ایران خودرو عسکری	۰۱۷	۳۴۲۳۹۶۷۷-۳۴۲۳۷۰۹۹
۲۶۳	۳۰۸۶	گلستان	کلاله	حسن بابایی	کلاله نرسیده به میدان الغدیر - روبروی بیمارستان تأمین اجتماعی	۰۱۷	۳۵۴۲۰۷۴۷-۳۵۴۶۸۶۶
۲۶۴	۳۰۷۹	گلستان	کلاله	شرکت سامان خودرو کلاله	کلاله خ امام خمینی(ره) جنوبی - جنب پمپ بنزین پلاک ۶۰۴	۰۱۷	۳۵۴۲۰۲۴۴-۳۵۴۲۰۸۴۴
۲۶۵	۳۰۷۵	گلستان	گرگان	سیداحمد حسینی نژاد	بلوار جرجان - بین خیابانهای جرجان ۱۶ و ۱۸ - پائین تر از ایستگاه اوزینه	۰۱۷	۳۲۱۴۵۳۱۰-۳
۲۶۶	۲۱۱	گلستان	گرگان	شرکت عدالت روشن کارن	گرگان یک کیلومتر ۱ جاده گرگان گنبد نیش خ فیض آباد	۰۱۷	۳۲۱۷۰۹۰۰-۳۲۱۶۱۰۴۰
۲۶۷	۳۰۸۳	گلستان	گنبد کاووس	ابوطالب قره چماقلو	گنبد جاده مینو دشت - جنب نمایندگی گروه بهمن	۰۱۷	۳۳۵۵۹۵۶۰
۲۶۸	۵۷۹۴	گلستان	گنبد کاووس	همگام خودرو مومنی	خیابان امام خمینی جنوبی - جنب سیلو	۰۱۷	۳۳۳۳۵۰۴۴-۳۳۳۴۱۶۷۴-۳۳۳۴۱۶۷۲-۳
۲۶۹	۳۰۸۹	گلستان	مینودشت	محمدباقر قرزل سفلو	مینودشت جنب مدرسه باغچه بان - روبروی کشتارگاه دوگوری	۰۱۷	۳۵۲۸۷۴۷۰-۳۵۲۸۶۸۸۷-۳۵۲۸۷۴۷۱
۲۷۰	۲۱۵۵	مازندران	امیرکلا	شرکت خدمات خودرو بزرگ روشن	کمربندی بابل به بابلرامیرکلا - جنب پمپ بنزین حمیدیان	۰۱۱	۳۲۲۴۹۷۹۷۹-۹-۳۲۲۴۸۴۴۰
۲۷۱	۵۷۹۶	مازندران	آمل	مهرداد جمشیدی لاریجانی	جاده تهران - پلیس راه قدیم - جنب سردخانه جمشیدی	۰۱۱	۴۴۴۹۹۹۷۲۰۶-۴۴۲۳۲۸۰۵
۲۷۲	۳۱۷۴	مازندران	آمل	عیسی صداقت	آمل ۳۰۰ متر بعد از میدان هزار سنگر - به طرف جاده بابل	۰۱۱	۴۳۲۸۵۰۵۵-۶-۴۳۲۵۳۱۳۳
۲۷۳	۳۱۷۹	مازندران	آمل	ابراهیم قلی پور	آمل خیابان طالقانی-روبروی درب شرقی سپاه - پلاک ۱	۰۱۱	۴۴۲۲۰۸۲۱-۴۴۲۲۹۳۰۳-۴۴۲۲۹۷۳۳

فهرست نمایندگی های مجاز

ردیف	کد تابلو	استان	شهر	نام نمایندگی	آدرس	کد شهر	تلفن
۲۷۴	۳۱۶۳	مازندران	بابل	پیام نهرینی	بابل خیابان شریعی - مقابل دانشکده فنی و مهندسی	۰۱۱	۳۳۳۳۳۱۵-۳۳۳۳۳۱۵-۳۳۳۳۳۱۵
۲۷۵	۳۱۸۷	مازندران	بابل	حسن شاکری	جاده قدیم بابل به آمل احمد چاله پی روبروی پمپ بنزین رضائی پ ۱۹	۰۱۱	۳۲۶۶۶۴۴-۳۲۶۶۶۴۴-۳۲۶۶۶۴۴-۳۲۶۶۶۴۴-۳۲۶۶۶۴۴-۳۲۶۶۶۴۴
۲۷۶	۳۱۵۳	مازندران	بابل	رمضان داداش نژاد	بابل جاده بابل به آمل ۲۰۰ متر بالاتر از پاسگاه راهنمایی و رانندگی دهک	۰۱۱	۳۲۰۴۱۵۱۵-۳۲۰۴۲۰۱۶-۳۲۲۷۳۲۰۲-۳۲۰۴۳۱۱۹
۲۷۷	۳۱۹۸	مازندران	بابل	شرکت پیشرو خدمات مهیازاده	بابل کیلومتر ۵ جاده قائمشهر - گرچی آباد	۰۱۱	۳۳۳۱۹۳۰۸-۳۳۳۱۹۱۹۸-۳۳۳۱۹۰۹۰
۲۷۸	۳۱۸۹	مازندران	بابل	علی آقاچازاده	بابل موزیرج - ابتدای اتوبان بابل / آمل - یک کیلومتر قبل از پلیس راه	۰۱۱	۳۲۲۷۲۹۳۶-۳۲۰۴۲۶۷۵-۳۲۰۴۴۲۹۹
۲۷۹	۵۵۸۱	مازندران	بابل	فلاح یدک بابل	بابل کیلومتر یک جاده قائم شهر	۰۱۱	۳۲۲۶۱۱۱-۱
۲۸۰	۳۱۶۸	مازندران	بابلسر	حمید احمدتاج آهنگری	بابلسر ج بابل/بابلسر-جنب کارخانه فرش البرز	۰۱۱	۳۵۲۷۴۷۷۱-۳۵۲۷۴۷۷۳-۳۵۲۷۵۱۱۱
۲۸۱	۲۰۵	مازندران	بابلسر	محمدعلی ابوطالبی	بابلسر کیلومتر ۸ جاده بابلسر به بابل	۰۱۱	۳۳۳۸۴۹۰۸-۳۳۳۸۰۷۵۷-۳۳۳۸۰۷۶۷-۳۳۳۸۳۳۶۴-۳۳۳۸۳۶۴۸-۳۳۳۸۱۶۴۸
۲۸۲	۳۱۶۱	مازندران	بهبشر	غلامرضا بابولی	بهبشر خیابان شهید هاشمی نژاد - روبروی پارک ۲۲ بهمن	۰۱۱	۳۴۵۲۵۴۱۵-۳۴۵۳۳۸۱۲
۲۸۳	۵۸۷۸	مازندران	بهنمیر	شرکت مازند خودرو نعمتی بهنمیر	بهنمیر جاده بابلسر - منطقه کاله - ۲۰۰متر قبل از مسجد امام حسین (ع)	۰۱۱	۳۵۷۵۱۱۳۳-۶
۲۸۴	۳۱۷۵	مازندران	تنکابن	ابراهیم کاویانی	تنکابن خیابان چالوس - جنب اداره منابع طبیعی	۰۱۱	۵۴۲۷۰۱۰۱۰۴-۵۴۲۷۵۰۰۰
۲۸۵	۵۸۴۶	مازندران	تنکابن	شرکت توسعه خودرو مازندآرش نقی پور	کیلومتر ۲ جاده چالوس - جنب دانشگاه آزاد اسلامی	۰۱۱	۵۴۲۷۰۵۷۰ - ۵۴۲۷۱۴۱۶
۲۸۶	۲۱۶	مازندران	چالوس	بهروز دیلم نژاد	چالوس خ امام خمینی سه راه کمربندی	۰۱۱	۵۲۳۵۰۷۵۱-۵۲۳۵۰۳۱۱-۵۲۳۵۶۷۳۶
۲۸۷	۳۱۸۱	مازندران	چالوس	حسن خلیل خلیلی	چالوس روبروی کمربندی - ابتدای خط هشت	۰۱۱	۵۲۳۵۶۱۱۲-۴-۵۲۳۵۶۹۶۹-۵۲۳۵۰۶۱۹
۲۸۸	۳۱۶۰	مازندران	چالوس	نریمان فقیه عبداللهی	چالوس خیابان ۱۷ شهریور - جنب سازمان صنایع دستی	۰۱۱	۵۲۲۱۰۱۱۱-۴
۲۸۹	۳۱۸۲	مازندران	رامسر	محمدعلی کاظمی پور	رامسر کیلومتر ۳ جاده تنکابن - بعد از دورراهی سادات شهر	۰۱۱	۵۵۲۱۳۱۰۰-۵۵۲۱۹۴۱۹
۲۹۰	۳۱۷۲	مازندران	زرگو شهر	مهرداد بندگان	بابل - جاده آمل به بابل زرگرمحله - ۹ کیلومتری بابل	۰۱۱	۳۲۱۱۵۵۱۱-۴

فهرست نمایندگی های مجاز

ردیف	کد تابلو	استان	شهر	نام نمایندگی	آدرس	کد شهر	تلفن
۲۹۱	۲۰۱	مازندران	ساری	حشمت اله هدایتی	ساری خ گرگان - بعدازیل تجن - بلوار امام رضا (ع)	۰۱۱	۳۳۲۸۳۳۳۳-۳۳۲۸۱۹۱۹
۲۹۲	۵۵۵۲	مازندران	ساری	رحمت اله صادقی کیادهی	ساری - کمربندی غربی - بین فلسطین و شهیند جنب نمایندگی ایران خودرو و مزداصادقی کیادهی	۰۱۱	۳۳۲۷۲۴۷۲
۲۹۳	۳۱۹۶	مازندران	ساری	سیدعباس حسینی زیدی	ساری کیلومتر ۸ جاده ساری نکا - روبروی دانشگاه منابع طبیعی	۰۱۱	۳۳۲۶۷۹۴۵-۳۳۲۶۷۹۴۵-۵۸۳۶۰۰۲۳
۲۹۴	۳۱۴۱	مازندران	ساری	شرکت خدماتی بازرگانی مهرپخش ساری	کیلومتر ۲ جاده جویبار پلاک ۵۴۴	۰۱۱	۳۳۲۵۸۱۶۲-۳
۲۹۵	۳۱۵۱	مازندران	ساری	علیرضا بخشی کیادهی	بزرگراه ولی عصر-مقابل بانک صادرات شعبه میدان بار	۰۱۱	۳۳۲۱۸۳۴۷-۸-۳۳۲۱۲۲۱۱-۳۳۲۱۱۷۰۰
۲۹۶	۲۰۰	مازندران	ساری	مهدی نادری	ساری جاده ساری نکا - جنب سه راه بیمارستان شهید زارع	۰۱۱	۳۳۲۸۳۰۳۰-۳۳۲۸۴۹۴۹-۳۳۲۸۸۵۵۵
۲۹۷	۳۱۵۷	مازندران	فریدونکنار	شرکت پیشتاز خودرو شمال	فریدونکنار خ امام خمینی (ره) - انتهای بلوار نماز - جنب شهرک ایثارگران	۰۱۱	۳۵۶۶۴۱۱۱-۲
۲۹۸	۳۱۶۲	مازندران	قائم شهر	محمدعلی صابر	قائم شهر کیلومتر ۳ اتوبان قائم شهر - بابل روبروی منطقه انتظامی	۰۱۱	۴۲۲۹۳۴۷۶-۴۲۲۹۲۹۵۰
۲۹۹	۲۱۳	مازندران	قائم شهر	منصور خدادادی	قائم شهر بلوار آیت اله صالحی مازندرانی انتهای بلوار جنب پمپ بنزین اسکندری	۰۱۱	۴۲۲۷۶۶۹۰-۲-۴۲۲۷۳۸۷۸
۳۰۰	۳۱۸۸	مازندران	محمودآباد	شرکت کاسپین خودرو محمودآباد	محمودآباد کیلومتر ۲ جاده محمود آباد به آمل - محله ترسیاب پلاک ۵۴ روبروی دانشگاه غیر انتفاعی نیما	۰۱۱	۴۴۷۸۹۹۹۰-۴۴۷۸۹۹۹۰-۴۴۷۸۹۹۳۵
۳۰۱	۲۱۰	مازندران	نور	عین اله سلطانیور	انتهای کمربندی خ شیخ فضل اله نوری	۰۱۱	۴۴۵۲۳۲۹۰-۴۴۵۲۹۶۳۳
۳۰۲	۳۱۶۹	مازندران	نوشهر	خیراله امانی پرچکوهی	نوشهر کمربندی نوشهر - خیابان باباطاهر	۰۱۱	۵۲۳۳۳۳۳۳-۵۲۳۵۹۲۱۰-۲
۳۰۳	۱۰۶۹	البرز	فردیس	امید صفات	بلوار فردیس، بعد از میدان انبار نفت ایستگاه لاله	۰۲۶	۳۶۶۰۲۹۴۵-۳۶۶۰۰۴۴۴
۳۰۴	۵۳۵	البرز	کرج	رضا وتقی زینلی قاهانی	۴۵متری اتوبان گلشهر - خ هوشیار - پ ۲۴	۰۲۶	۳۴۶۷۹۵۹۰-۵
۳۰۵	۱۲۶	البرز	کرج	سیدمحمدرضا آقا میرکریمی	خیابان قزوین بعد از میانجاده دست راست جنب تالار آپادانا	۰۲۶	۳۴۵۵۴۴۴۵-۳۴۵۵۲۷۱۵-۳۴۵۶۳۸۷۴
۳۰۶	۱۱۱۳	البرز	کرج	شرکت ارم خودرو میلاد	مهرشهر - حسین آباد - خیابان عدالت - پلاک ۶۳	۰۲۶	۳۳۳۰۵۳۵۲-۳۳۳۰۴۹۹۵-۳۳۳۰۱۷۲۴
۳۰۷	۵۶۱۶	البرز	کرج	شرکت آوا خودرو پرشین	کرج، سه راه عظیمیه، ضلع غربی بلوار شورا، نرسیده به میدان کرج، نمایندگی شرکت سایپا	۰۲۶	۳۳۲۸۵۱۳۴-۵
۳۰۸	۵۵۸۷	البرز	فردیس	شرکت پارسیان خودرو فردیس	جاده ملارد، ورودی فلکه پنجم، بلوار شهید بیات، روبروی تالار مروارید	۰۲۶	۳۶۵۱۶۱۶۳-۶

فهرست نمایندگی های مجاز

ردیف	کد تابلو	استان	شهر	نام نمایندگی	آدرس	کد شهر	تلفن
۳۰۹	۵۸۷۹	البرز	فردیس	شرکت صنعتی خدماتی بازرگانی پردیس یاران کارا کرج	جاده ملارد بعد از انبار نفت خیابان گلستان ۲۹ (پیک) - پلاک ۲۷	۰۲۶	۳۶۶۱۳۵۱۷-۸
۳۱۰	۱۰۴۰	البرز	کرج	عباس رهبردهقان	میدان قدس - بلوار امام زاده حسن (ع) - روبروی مصلی	۰۲۶	۳۲۲۰۰۶۴۵
۳۱۱	۱۰۷۵	البرز	کمال شهر	عادل شاهپروری	کمالشهر - بعد از پمپ بنزین رضوانیه، پلاک ۱۱۰	۰۲۶	۳۴۷۰۱۷۰۱-۴-۳۴۷۰۱۷۰۹-۱۰
۳۱۲	۱۱۳۹	البرز	گرمدره	شرکت خدماتی ایمن دهنوی	گرمدره، کیلومتر ۲۳ جاده مخصوص تهران کرج، ایستگاه عباسی، نمایندگی شرکت ایمن دهنوی	۰۲۶	۳۶۱۰۱۲۱۳-۶
۳۱۳	۱۱۵۵	البرز	ماهدشت	گودرز قیاسی	ماهدشت، انتهای بلوار امام خمینی، نرسیده به خیابان شهید بیات، پلاک ۱	۰۲۶	۳۷۳۱۲۱۶۸-۳۷۳۱۲۱۶۷-۸
۳۱۴	۱۰۶۲	البرز	محمدشهر	محمدعلی کاظمی فروز	ابتدای جاده محمدشهر، بعد از ریل راه آهن - جنب ورودی میدان میوه و تره بار نمایندگی شرکت سایبا	۰۲۶	۳۶۷۰۲۲۰۰-۴-۳۶۷۰۲۵۱۱-۱۴
۳۱۵	۱۱۱۴	البرز	مشکین دشت	حسین امین ترابی	مشکین دشت کرج، ابتدای بلوار دشت بهشت، پلاک ۱۱۰	۰۲۶	۳۶۲۱۷۵۷۵-۷
۳۱۶	۱۰۳۵	البرز	نظرآباد	رشید آزادفلاح	نظرآباد، ضلع جنوبی سه راه نظرآباد، روبروی ناحیه سیاه پاسدارن، نمایندگی شرکت سایبا	۰۲۶	۴۵۲۸۳۳۲۲-۴
۳۱۷	۳۲۱۲	سمنان	دامغان	حسین علی حسینی	دامغان میدان جانباز بلوار آزادگان (جهاد) جنب نمایندگی ایران خودرو	۰۲۳	۳۵۲۴۷۱۱۱-۴
۳۱۸	۳۲۱۴	سمنان	سمنان	حسین نیک بین	میدان قوس - روبروی پارک سیمرخ، نمایندگی سایبا	۰۲۳	۳۳۳۰۳۰۰۸-۳۳۳۰۳۰۰۰-۶
۳۱۹	۳۲۱۶	سمنان	سمنان	رضا خسروانی	بلوار علویان - روبروی کارخانه یخ، نمایندگی سایبا	۰۲۳	۳۳۳۰۱۲۴۴-۵-۳۳۳۰۰۰۰۰-۳۳۳۰۲۱۹۲-۳۳۳۰۲۱۹۰
۳۲۰	۳۲۲۰	سمنان	سمنان	علی خریمان	بعد از میدان سیمرخ - جنب بانک ملت، نمایندگی سایبا	۰۲۳	۳۳۳۰۲۱۱۶-۱۸
۳۲۱	۳۲۱۷	سمنان	شاهرود	بابک انارکی حاجی باقری	بلوار شهید بهشتی - روبروی راهنمایی و رانندگی - نبش کوچه ۳۲	۰۲۳	۳۲۱۷۲۷۶۶-۷-۳۲۱۷۷۴۴۴
۳۲۲	۳۲۱۱	سمنان	شاهرود	فرخ ترابی	سرچشمه - خ امام رضا (ع) - جنب اداره راه، نمایندگی سایبا	۰۲۳	۳۲۲۲۶۱۰۸
۳۲۳	۳۲۱۳	سمنان	گرمسار	شرکت راه ابریشم گستر	بلوار ابریشم - روبروی هنرستان امام علی (ع)	۰۲۳	۳۴۴۳۰۵۵۹-۳۴۴۲۵۲۵۵
۳۲۴	۳۲۱۹	سمنان	مهدی شهر	سیداسداله سادات	مهدی شهر - میدان ورزش - ابتدای بلوار کارگر	۰۲۳	۳۳۶۴۴۳۲۲-۴
۳۲۵	۴۰۳	سیستان و بلوچستان	ایرانشهر	سؤالی دهانی	ایرانشهر، کیلومتر ۴ جاده بمپور، مقابل بیمارستان ایران، نمایندگی شرکت سایبا	۰۵۴	۳۷۲۱۴۰۱۸-۳۷۲۱۱۲۵۳
۳۲۶	۵۷۷۲	سیستان و بلوچستان	ایرانشهر	نیک محمد تمندانی	خیابان طالقانی، جنب مسجد آل رسول (ص)	۰۵۴	۳۷۲۲۲۷۰۳-۳۷۲۲۵۲۸
۳۲۷	۵۴۰۵	سیستان و بلوچستان	چابهار	شرکت همکار صنعت چابهار	چابهار، خیابان حافظ، نبش خیابان مدرس، روبروی پارک بانوان، نمایندگی شرکت سایبا	۰۵۴	۳۵۳۳۴۲۰-۲۵
۳۲۸	۵۲۱۱	سیستان و بلوچستان	زابل	شرکت پارسا خودرو نمروز	زابل، خیابان شهید میرحسینی، روبروی پمپ بنزین دولتی، نمایندگی شرکت سایبا	۰۵۴	۳۲۲۲۳۲۳۷-۳۲۲۲۹۲۲۷

فهرست نمایندگی های مجاز

ردیف	کد تابلو	استان	شهر	نام نمایندگی	آدرس	کد شهر	تلفن
۳۲۹	۵۲۰۳	سیستان و بلوچستان	زابل	مهدی میر	زابل، انتهای خیابان شهیدباقری، بلوار شهیدان دولتی مقدم، سه راهی نهبندان، نمایندگی شرکت سایپا	۰۵۴	۳۲۴۱-۰۲۲-۳
۳۳۰	۴۰۲	سیستان و بلوچستان	زاهدان	شه زاد مهاجری	زاهدان، ابتدای خیابان میرزا شیرازی، پلاک ۱۹۳/۱	۰۵۴	۳۳۲۵۱۱۷۱-۴-۳۳۲۲۴۵۷۰
۳۳۱	۵۲۰۱	سیستان و بلوچستان	زاهدان	شرکت خدمات گستریشروسیستان	زاهدان، خیابان سعدی غربی، ابتدای کمربندی خرمشهر، پشت تعاونی شماره ۲	۰۵۴	۳۳۱۵۱۷۶۶۹-۳۳۵۰۲۹۱۱-۱۲
۳۳۲	۵۲۰۸	سیستان و بلوچستان	زاهدان	محمدباقر مشیری ترخانی	خ طالقانی شمالی - بین خ امام خمینی (ره) و سعدی	۰۵۴	۳۳۲۲۶۲۶۷-۳۳۲۲۶۲۵۶
۳۳۳	۵۸۳۰	سیستان و بلوچستان	زاهدان	شرکت سیستان خودرو	بلوار شهید طباطبائی - مقابل راهنمایی رانندگی	۰۵۴	۳۳۵۱۱۹۳-۵
۳۳۴	۵۲۰۹	سیستان و بلوچستان	سراوان	مجید آلبا	سراوان، جاده دزک، نبش نمایندگی تراکتورسازی، پلاک ۱	۰۵۴	۳۷۶۲۸۲۸۱-۳۷۶۳۹۱۱-۲
۳۳۵	۵۵۹۸	سیستان و بلوچستان	سوران	عبدالخالق آلبا	بلوار معلم، جنب منابع طبیعی	۰۵۴	۳۷۶۹۳۰۰۹-۳۷۶۹۲۴۲۵
۳۳۶	۵۸۸۸	سیستان و بلوچستان	نیکشهر	عبدالواحد کریم زایی	نیک شهر- بلوار آزادی، ترسیده به مسجد الزهرا، روبروی منبع آب قدیم، نمایندگی شرکت سایپا	۰۵۴	۳۵۲۳۲۸۴-۷
۳۳۷	۳۴۴۲	قم	قم	سیدمحمدسعید عارفی مقدم	ابتدای کمربندی اراک - روبروی کشتارگاه صنعتی	۰۲۵	۳۸۸۶۸۲۸۱-۲-۳۸۸۶۸۲۸۵-۶
۳۳۸	۱۲۱	قم	قم	شرکت خدماتی نگین خودروی قم	خیابان امام خمینی - بعد از بیمارستان حضرت معصومه (س) - ترسیده به پل شهید دستغیب - سمت راست - پ ۶۰۵	۰۲۵	۳۶۶۶۴۴۱-۲-۳۶۶۵۵۴۴۰
۳۳۹	۳۴۴۱	قم	قم	عباس خالقی	میدان پلیس-خیابان شهید محلاتی-پلاک ۱۰۹	۰۲۵	۳۷۲۲۰۵۲۳-۳۷۲۳۱۱۲۵-۳۷۲۳۰۸۸۸
۳۴۰	۳۴۴۶	قم	قم	علی اصغر مومنی	قم، خیابان اراک، بعد از پل، روبروی، پمپ بنزین، جنب ۲۰متری طباطبائی	۰۲۵	۳۸۱۱۵۳۰۰-۳۸۸۰۳۴۵۴-۳۸۱۰۶۴۲-۳۸۸۱۰۵۰۰-۳۸۸۳۹۹۹۰
۳۴۱	۱۲۲	قم	قم	علیرضا آدابی	خ شهید بهشتی - روبروی بیمارستان شهید بهشتی	۰۲۵	۳۶۶۱۴۷۷-۳۶۶۰۶۰۵۳
۳۴۲	۳۴۴۳	قم	قم	مجید عبادی فرد	قم-خیابان امامزاده ابراهیم-جنب امامزاده-روبروی کوچه ۲۰	۰۲۵	۳۸۸۳۸۵۷-۸
۳۴۳	۳۴۴۷	قم	قم	نعمت اله دینانی	بلوار حضرت معصومه (س) (قلعه کامکار) - ترسیده به کمربندی - روبروی کوچه ۲۶	۰۲۵	۳۸۷۵۹۹۹۱-۴
۳۴۴	۵۸۵۷	قم	قم	شهاب صفائی راد	کیلومتر ۵ اتوبان قم تهران، جنب مجتمع گردشگری مهر و ماه	۰۲۵	۳۳۳۶۱۰۶۰
۳۴۵	۵۸۶۵	قم	قم	سیدحسین حسینی	قم - مابین عوارضی قم/اکاشان - جنب اداره راه و ترابری استان قم - پلاک ۱	۰۲۵	۳۶۶۶۸۰۰۰ - ۳۶۶۶۵۰۰۵
۳۴۶	۳۳۶۷	مرکزی	اراک	محمدرضا رحمتی	اراک، میدان انقلاب - ابتدای بلوار سردشت - پ ۴۷	۰۸۶	۳۲۷۶۱۵۱۵-۳۲۷۵۲۵۲-۳۲۷۵۲۵۳

فهرست نمایندگی های مجاز

ردیف	کد تابلو	استان	شهر	نام نمایندگی	آدرس	کد شهر	تلفن
۳۴۷	۳۳۷۱	مرکزی	اراک	شرکت کیهان موتور مرکزی	اراک - ورودی شهر از سمت سلفچگان - روبروی شهرک صنعتی قطب اراک	۰۸۶	۳۴۱۳۴۰۵۳-۵
۳۴۸	۳۳۶۴	مرکزی	خمین	شرکت میعاد خودرو مرکزی	خمین، بلوار انقلاب - نبش بلوار جانبازان، نمایندگی سایپا غفاری	۰۸۶	۴۶۳۲۷۰۹۹-۴۶۳۲۵۸۵۰-۱
۳۴۹	۳۳۶۲	مرکزی	خمین	مرتضی مرتضوی	خمین، بلوار پاسداران - روبروی بیمارستان امام خمینی، نمایندگی سایپا آقای مرتضوی	۰۸۶	۴۶۳۲۲۵۶۳
۳۵۰	۳۳۶۳	مرکزی	دلچجان	علی رحیمی	دلچجان، خیابان امام خمینی، جنب بیمه ایران، نمایندگی سایپا رحیمی	۰۸۶	۴۴۲۲۷۸۶۶-۴۴۲۲۴۵۵۸-۴۴۲۳۰۰۶۱-۴۴۲۳۰۲۱۰
۳۵۱	۵۸۸۰	مرکزی	ساوه	محمود عروجی	نبش میدان آزادی	۰۸۶	۴۲۲۳۸۱۲۲-۴۲۲۳۹۴۲۲-۴۲۲۳۷۲۷۷
۳۵۲	۱۳۲	مرکزی	محلالت	حمید و علی یارمحمدی	محلالت، خیابان انقلاب - ابتدای جاده خمین، نمایندگی سایپا یارمحمدی	۰۸۶	۴۲۲۲۷۰۷۹-۴۲۲۳۰۶۸۰-۴۲۲۲۹۶۳۹
۳۵۳	۲۲۱۲	زنجان	ابه‌ر	امید شهسواری	ابه‌ر، بلوار انقلاب اسلامی، نبش کوچه چهل چشمه، پلاک ۲۲۵	۰۲۴	۳۵۲۱۲۳۴۰-۳۵۲۱۲۳۴۱
۳۵۴	۲۲۰۲	زنجان	ابه‌ر	محمد محمدبیگی	بلوار خرمشهر - جنب پمپ بنزین	۰۲۴	۳۵۲۱۴۰۴۰-۱
۳۵۵	۲۲۰۸	زنجان	خرمدره	شرکت راهبان خودرو خرمدره	بلوار امام - بطرف زنجان - نرسیده به اداره جهاد و کشاورزی	۰۲۴	۳۵۵۳۰۲۰۰-۳۵۳۱۱۱۷۷-۸
۳۵۶	۲۲۰۵	زنجان	زنجان	ایرج شفقتیان	میدان بسیج - ابتدای جاده تهران	۰۲۴	۳۳۷۸۴۴۴-۳۳۷۷۳۶۶۶-۳۳۷۸۹۶۶۶
۳۵۷	۲۲۱۱	زنجان	زنجان	حمید اسکندریون	خیابان خیام - روبروی ایستگاه راه آهن	۰۲۴	۳۳۲۲۴۲۸۲-۳-۳۳۲۳۲۷۰۲
۳۵۸	۲۲۰۶	زنجان	زنجان	سیدیحیی مجتهدی	خیابان خرمشهر - نرسیده به میدان بسیج - بعد از پمپ گاز - جنب سنگبری	۰۲۴	۳۳۷۸۸۷۷۷-۳۳۷۸۸۸۴۰
۳۵۹	۵۷۷۳	زنجان	زنجان	هادی برکابی اقدم	زنجان، خیابان خیام، روبروی راه آهن، نرسیده به میدان راه آهن، جنب نمایندگی ایران خودرو	۰۲۴	۳۳۲۲۸۸۵-۳۳۲۲۲۸۲۴-۳۳۲۲۴۴۳۳-۳۳۲۲۴۴۹۷
۳۶۰	۵۸۶۸	زنجان	قیدار	عباس شاه محمدی	خدابنده - قیدار - ۲ کیلومتر جاده همدان	۰۲۴	۳۴۲۲۱۰۹۹
۳۶۱	۲۰۵۳	قزوین	بوئین زهرا	حسینعلی امیدلو	بوئین زهرا، بلوار شهید بهشتی بین میدان امام حسین(ع) و بلوار امام خمینی (ره)	۰۲۸	۳۴۲۲۳۳۳-۳۴۲۲۳۳۳۳-۳۴۲۲۴۳۳۱
۳۶۲	۲۰۶۲	قزوین	تاکستان	شرکت آذرخش خودرو تاک	روبروی جنگل خزانه - جنب شرکت پژوهش	۰۲۸	۳۵۴۴۶۱۰۰ - ۳
۳۶۳	۲۰۵۱	قزوین	قزوین	جلال دوست محمدی	چهارراه ولیعصر - بلوار آیت اله خامنه ای مقابل کارخانه آلومنت	۰۲۸	۳۳۲۲۰۱۲۷ - ۳۳۲۲۹۶۱۱ - ۳۳۲۴۴۸۲
۳۶۴	۲۰۵۷	قزوین	قزوین	سیدعلی اکبر کرمانی	خیابان امام خمینی - خیابان نواب جنوبی - مقابل شهرداری منطقه یک	۰۲۸	۳۳۲۴۹۸۴۳-۳۳۲۲۷۱۰۰-۳۳۲۴۲۶۹۴-۵
۳۶۵	۲۰۵۵	قزوین	قزوین	شرکت راکب تک تاز البرز	خیابان میرزا کوچک خان - روبروی خیابان بهار	۰۲۸	۳۳۲۴۰۸۸۰-۳

فهرست نمایندگی های مجاز

ردیف	کد تابلو	استان	شهر	نام نمایندگی	آدرس	کد شهر	تلفن
۳۶۶	۲۰۵۸	قزوین	قزوین	محمد قلی پور	میدان ولیعصر- بلوار آیت اله خامنه ای - بعد از هتل مرمر	۰۲۸	۳۳۴۵۵۲۲-۵
۳۶۷	۲۰۵۴	قزوین	قزوین	یعقوب نعمتی	کیلومتر ۳ جاده قدیم تهران - مقابل شرکت ناز نخ	۰۲۸	۳۳۹۲۵۵۰-۷۰
۳۶۸	۵۷۵۱	قزوین	محمدیه	دانیال سیادهنی	زیباشهر محمدیه منطقه ۴ خیابان شهید بابایی پلاک ۲۷	۰۲۸	۳۳۵۶۸۱۰۰ - ۳۳۵۶۸۲۰۰ - ۳۳۵۶۴۷۷۷
۳۶۹	۲۰۶۷	قزوین	قزوین	شرکت میعاد خودرو قزوین	بین فلکه غریب کش و سه راه هفت سنگان - مقابل مجتمع سنگ فروشان - جنب آهن فروشی حسینی	۰۲۸	۳۳۲۹۶۱۰۳
۳۷۰	۲۰۰۶	گیلان	آستارا	مهدی فرج نژاد	بلوار جانبازان - روبروی پاسگاه مرزی	۰۱۳	۴۳۸۲۹۶۹۱-۴
۳۷۱	۲۰۲۲	گیلان	آستانه اشرفیه	شرکت سامان قطعه زمانی	جاده لاهیجان - اولین دوربرگردان - جنب شالی کویی زمانی	۰۱۳	۴۲۱۳۰۵۵۶-۷
۳۷۲	۲۰۲۹	گیلان	بندر انزلی	شرکت خودروپردازان آریا	بندر انزلی - ورودی شهر - طالب آباد - جنب کارخانه آردکویی همت زاده - پلاک ۶۹	۰۱۳	۴۴۴۰۱۶۰۰
۳۷۳	۲۰۰۵	گیلان	بندر انزلی	شرکت صبا ماشین انزل	غازیان - بالاتر از یمپ بنزین راحتی	۰۱۳	۴۴۴۲۸۵۰۱ - ۴۴۴۴۴۰۲۰ - ۱
۳۷۴	۲۴۴	گیلان	هشتپر (تالش)	رحیم آسویار	گیلان - تالش - بلوار ولیعصر (عج) - پلاک ۷۷۹۳۳	۰۱۳	۴۴۲۲۰۵۲۷ - ۴۴۲۴۶۵۲۷
۳۷۵	۲۰۲۱	گیلان	خمام	شرکت شکوفه موتور گیلان	خمام - کیلومتر ۲ جاده چوکام	۰۱۳	۳۴۴۹۶۹۰۵ - ۳۴۴۹۶۴۰۰ - ۸
۳۷۶	۲۰۲۰	گیلان	رشت	خداداد دل افروز	رشت، جاده لاهیجان، دارسازی، نرسیده به بیج دوم آج بیسه، نمایندگی دل افروز	۰۱۳	۳۳۸۷۴۴۴۰-۱
۳۷۷	۵۷۷۶	گیلان	رشت	خسرو زمانی زمان	رشت، میدان شهرداری، خیابان سعدی، روبروی مدرسه ارامنه	۰۱۳	۳۳۲۴۷۰۱۷ - ۳۳۲۴۴۰۲۶ - ۷
۳۷۸	۲۰۰۳	گیلان	رشت	شرکت آسیا خودرو خزر	خ شهدا - بلوار امام رضا (ع) - روبروی ترمینال خط کناره - پلاک ۴۷۹	۰۱۳	۳۳۸۲۴۵۸۹ - ۳۳۸۲۳۸۴ - ۳۳۸۲۳۸۵۳ - ۳۳۸۳۲۷۹۶
۳۷۹	۲۰۲۱	گیلان	رشت	شرکت یایاب صنعت خودرو	کیلومتر ۶ جاده رشت انزلی - بعد از کارخانه پوشش - روبروی یمپ بنزین عبدالله زاده	۰۱۳	۳۳۷۰۱۰۰۰-۴
۳۸۰	۲۰۱۴	گیلان	رشت	شرکت خودروسرویس خزر	خ طالقانی - روبروی امامزاده دانای علی	۰۱۳	۳۳۵۲۹۵۹۱-۴
۳۸۱	۲۰۱۲	گیلان	رشت	شرکت فن آوران صنعت خودرو	کیلومتر ۳ جاده فومن - آتشگاه	۰۱۳	۳۳۵۹۴۵۰۱-۴
۳۸۲	۲۰۱۷	گیلان	رشت	شرکت کاسانه گیلان	بلوار امام رضا (ع) - آج بیسه - جنب یمپ بنزین	۰۱۳	۳۳۸۲۵۵۵۱-۳
۳۸۳	۵۷۸۱	گیلان	رشت	شرکت صباح خودرو گستر گیل	رشت میدان فرهنگ خیابان آزادگان بعد از کارگاه سروش	۰۱۴	۳۳۳۳۸۱۱۱ - ۳۳۳۳۷۱۱ - ۳۳۳۳۳۳۱۱
۳۸۴	۲۳۵	گیلان	رشت	مهدی پور نصیر	بلوار جاده انزلی - نرسیده به فرودگاه	۰۱۳	۳۳۷۳۴۷۷۵-۷
۳۸۵	۲۰۱۳	گیلان	رضوانشهر	ایرج رحیمی جنبه سربایی	رضوانشهر انتهای بلوار معلم	۰۱۳	۴۴۶۲۳۳۱-۲
۳۸۶	۲۴۱	گیلان	رودسر	جواد صادقی پور	بعد از میدان طالقانی جاده اصلی رودسر به لنگرود جنب نمایندگی ایران خودرو	۰۱۳	۴۲۶۴۶۶۱۴ - ۴۲۶۴۶۶۱۲ - ۳

فهرست نمایندگی های مجاز

ردیف	کد تابلو	استان	شهر	نام نمایندگی	آدرس	کد شهر	تلفن
۳۸۷	۲۰۱۰	گیلان	صومعه سرا	میرشجاع حسینی پناه	ورودی شهر از سمت رشت - کمربندی - نرسیده به پمپ بنزین	۰۱۳	۴۴۳۳۰۰۶-۸
۳۸۸	۲۴۲	گیلان	لاهیجان	امیر پور نصیر	میدان انتظام روبروی نیروی انتظامی	۰۱۳	۴۲۳۳۷۵۵۹-۴۲۳۳۳۸۱
۳۸۹	۲۰۰۲	گیلان	لنگرود	حبیب رستگاری	گیلان لنگرود خیابان سعدی روبروی سفیدآستانه	۰۱۳	۴۲۵۲۴۲۹۹
۳۹۰	۲۱۵۲	کردستان	بيجار	رضا شیرزاد	بلوار فجر - نرسیده به میدان سپاه	۰۸۷	۳۸۳۲۸۱۸۸
۳۹۱	۲۱۵۵	کردستان	سنندج	شرکت راهنیا کردستان	میدان محمدی، نرسیده به پلیس راه همدان، جنب پمپ بنزین سیلو	۰۸۷	۳۳۳۸۴۰۰۹-۳۳۳۸۴۰۰۶-۷
۳۹۲	۲۱۵۸	کردستان	کامیاران	مصطفی ابراهیمی	خ صلاح الدین ایوبی - چهارراه دهم مظفری - جنب ترمینال روانسر	۰۸۷	۳۵۵۳۱۶۱۷-۳۵۵۳۳۲۸۴
۳۹۳	۵۶۶	کردستان	مریوان	آزاد مصطفوی	مریوان - ۵۰۰ متری ورودی شهر به سمت سنندج خیابان نی کوچه امام	۰۸۷	۳۴۵۴۸۷۷۰-۱-۳۴۵۴۹۲۴۱
۳۹۴	۲۳۷۰	کرمانشاه	اسلام آباد غرب	مهدی جلیلیان	اسلام آباد غرب ۲ کیلومتر ۲ جاده کرمانشاه جنب پست برق	۰۸۳	۴۵۳۳۳۴۹۰-۱
۳۹۵	۲۳۶۱	کرمانشاه	جوانرود	شرکت خودرو شاهوی غرب	ورودی شهر از سمت روانسر- نرسیده به پمپ بنزین سمت چپ	۰۸۳	۴۶۲۲۲۸۲۹-۴۶۲۲۴۰۵۰-۴۶۲۲۶۶۵۰
۳۹۶	۲۳۶۲	کرمانشاه	سرپل ذهاب	علیرضا شامحمدی	۵۰۰ متری ابتدای ورودی شهر (از سمت شهر دالاهو)	۰۸۳	۵۸۵۱۱۱۲۱-۵۸۵۱۱۰۹۰
۳۹۷	۲۳۶۵	کرمانشاه	سنقر و کلیانی	حجت اله بیگلری	ورودی شهر از کرمانشاه - جنب جایگاه CNG	۰۸۳	۴۸۴۳۷۰۸۱-۴۸۴۳۶۰۵۸
۳۹۸	۲۳۵۷	کرمانشاه	صحنه	محمد رضا همایون پور	میدان امام حسین (ع) - ابتدای بلوار اصلی - روبروی دانشگاه آزاد اسلامی	۰۸۳	۴۸۳۲۹۵۵۳-۴۸۳۲۹۵۵۴-۴۸۳۲۹۶۶۲
۳۹۹	۲۳۷۲	کرمانشاه	کرمانشاه	بهرام اکبری	کرمانشاه- بلوار دولت آباد - روبروی بانک ملت شعبه فارابی	۰۸۳	۳۸۲۶۱۵۷۴-۳۸۲۷۸۰۳۵-۳۸۲۷۸۰۵۴
۴۰۰	۲۳۵۹	کرمانشاه	کرمانشاه	سیاوش یاری	دیزل آباد - خ سوم (خ تاکسیرانی) - سه راهی - سمت چپ	۰۸۳	۳۸۲۶۱۷۰۲-۳۸۲۷۴۸۰۰
۴۰۱	۲۳۶۶	کرمانشاه	کرمانشاه	شرکت خودرو حرکت غرب	کمربندی جاده راه کرپلا - روبروی ترمینال اسلام آباد غرب	۰۸۳	۳۷۲۶۵۰۰۲-۳۷۲۶۵۰۰۰
۴۰۲	۲۳۵۸	کرمانشاه	کرمانشاه	عبدالعلی خروشی	خ کشاورز - روبروی ساختمان مدیریت برق شهرستانهای تابعه کرمانشاه	۰۸۳	۳۷۲۲۸۸۶۶-۳۷۷۲۱۳۰۰۴-۳۷۲۱۴۰۹۹-۳۷۲۱۴۰۸۹
۴۰۳	۲۷۱	کرمانشاه	کرمانشاه	علی صدیقی صفائی	بلوار شهید بهشتی - روبروی زیبا پارک	۰۸۳	۳۸۳۲۹۳۴۴
۴۰۴	۲۳۵۵	کرمانشاه	کرمانشاه	مجتبی کیانی خواه	خیابان عشایر، جنب فروشگاه تامین اجتماعی، پلاک ۱۸۱-۱۸۷	۰۸۳	۳۸۲۴۴۴۵۱-۳۸۲۴۴۱۹۴-۳۸۳۲۸۱۵۸
۴۰۵	۵۷۶۴	کرمانشاه	کرمانشاه	ناصر احمدی	کرمانشاه- بلوار شمشادبان جنب شهر بازی	۰۸۳	۳۴۲۹۵۵۵۸
۴۰۶	۵۷۵۹	کرمانشاه	هرسین	مهسا قربانی	هرسین خیابان کارگر میدان امام روبروی دادگستری ناحیه کارگاهی	۰۸۳	۴۵۱۲۲۹۹۵-۴۵۱۲۲۵۵۹

فهرست نمایندگی های مجاز

ردیف	کد تابلو	استان	شهر	نام نمایندگی	آدرس	کد شهر	تلفن
۴۰۷	۵۷۵۵	لرستان	ازنا	شرکت خدمات فنی ایلیا ازنا	ازنا - بلوار ولیعصر خ دادگستری جنب تعاونی آهن فروشان	۰۶۶	۴۳۴۲۳۶۳-۴۳۴۲۶۲۲-۴۴۴۲۱۸۳
۴۰۸	۳۲۵	لرستان	الیگودرز	اسداله صادقی خوانساری	چهار راه شهرداری خیابان آیت اله سعیدی	۰۶۶	۴۳۳۲۲۹۴-۴۳۳۲۱۰۴۵
۴۰۹	۵۷۹۲	لرستان	الیگودرز	شرکت تعاونی اعتماد خودرو رمضان	الیگودرز کیلومتر ۲ جاده ازنا بعد از کارخانه آرد زراعت	۰۶۶	۴۳۳۳۰۷۳۱-۴۳۳۳۱۴۷۸
۴۱۰	۲۴۵۵	لرستان	بروجرد	محمدرضا گل آرا	میدان زائران کرپلا - جنب مسافربری ملایر(غرب)	۰۶۶	۴۳۳۰۲۰۱۲-۱۴
۴۱۱	۵۸۶۹	لرستان	پلدختر	شرکت شهسواری خودرو پلدختر	بلوار امام خمینی - کیلومتر ۳ جاده اندیمشک	۰۶۶	۳۲۳۲۱۰۴۴-۵
۴۱۲	۲۴۶۴	لرستان	خرم آباد	پرویز شاه کرمی	کیلومتر ۱۰ جاده اندیمشک - جنب پادگان لشکر ۸۴ و اداره گمرک استان لرستان	۰۶۶	۳۳۴-۷۶۳۲
۴۱۳	۳۲۲	لرستان	خرم آباد	نصرت اله اسلامی زاده	کیلومتر ۱ جاده خوزستان- جنب ماهواره مخابراتی شهید رحیمی	۰۶۶	۳۳۴-۷۱۱۵-۳۳۴۹۹۷۹
۴۱۴	۲۴۶۳	لرستان	کوهدشت	گل میرزا شاهبوند	بلوار سپاه - خیابان دانش آموز- جنب پمپ بنزین	۰۶۶	۳۲۶۴۳۷۱-۲
۴۱۵	۵۷۶۲	لرستان	نورآباد	شرکت امیدان خودرو	بلوار آزادی روبروی اداره راه و شهرسازی	۰۶۶	۳۲۷۲۸۰۸۹-۳۲۷۳۰۷۵۶-۷
۴۱۶	۵۶۴۰	همدان	اسدآباد	فرهاد اصلانی مهر	میدان بهشت زهرا ۲۰۰ متر بعد از میدان به سمت کرمانشاه	۰۸۱	۳۳۱۱۳۴۵۰-۱
۴۱۷	۲۴۰۶	همدان	بهار	حسین اسدی	بلوار آیت اله بهاری - بعد از میدان آزادگان - روبروی شرکت حمل و نقل نوبهار	۰۸۱	۳۴۵۰۵۸۳۲-۳۴۵۰۱۵۵۱
۴۱۸	۲۴۰۸	همدان	تویسرکان	مسعود مال امیری	تویسرکان بلوار شهید اشرفی اصفهانی روبروی ترمینال مسافربری	۰۸۱	۳۴۹۴۶۱۰۰
۴۱۹	۲۴۱۴	همدان	رزن	شرکت یدک فروشان رزن	خیابان امام خمینی نرسیده به میدان جهاد	۰۸۱	۳۶۲۲۷۷۷۰-۳
۴۲۰	۲۴۱۰	همدان	کیبودر آهنگ	شرکت نسیم خودرو کیبودر آهنگ	بلوار بعثت - جنب ساختمان جدید فرمانداری	۰۸۱	۳۵۲۲۱۹۰۳
۴۲۱	۲۴۰۲	همدان	ملایر	حسن حسینی	ابتدای بلوار شهید بهشتی- روبروی ترمینال همدان	۰۸۱	۳۳۳۴۴۵۵۱-۳۳۳۴۷۵۵۱
۴۲۲	۲۴۱۳	همدان	ملایر	شرکت گسترش تعمیر بهنام	بلوار شهید بهشتی - جنب میدان تره بار	۰۸۱	۳۳۳۴۰۲۸۰-۳۳۳۴۹۷۴-۳۳۳۵۱۳۹۳
۴۲۳	۲۴۰۵	همدان	ملایر	فرهاد قنبری	بلوار شهید بهشتی - روبروی دریاچه تفریحی کوثر	۰۸۱	۳۳۳۴۵۰۵۰-۳۳۳۳۵۳۰۰-۳۳۳۴۷۳۸۱
۴۲۴	۲۴۰۳	همدان	نهبوند	شرکت منق	کیلومتر ۲ بلوار کرپلا(پائین تر از باغ بهشت)	۰۸۱	۳۳۲۶۳۳۱۹-۳۳۲۶۲۰۶۰
۴۲۵	۲۴۰۷	همدان	همدان	حافظ فتحی	انتهای خیابان اکباتان- جنب ترمینال اتوبوسها	۰۸۱	۳۴۴۳۰۰۱۰۴-۳۴۴۲۵۸۲۶
۴۲۶	۲۴۱۶	همدان	همدان	عباس هاجری	بلوار انقلاب - میدان سپاه - روبروی بانک کشاورزی	۰۸۱	۳۴۴۴۷۰۰۰

فهرست نمایندگی های مجاز

ردیف	کد تابلو	استان	شهر	نام نمایندگی	آدرس	کد شهر	تلفن
۴۲۷	۲۴۱۱	همدان	همدان	غلامحسین میرزایی پارسا	بلوار ۴۵ متری بدیع الزمان - روبروی ترمینال مینی بوسها	۰۸۱	۳۴۲۴۹۰۰۰-۳-۳۴۲۴۰۰۰۲-۵
۴۲۸	۳۱۱	همدان	همدان	محسن کوچک عطیعی	میدان امام حسین - جنب بانک کشاورزی	۰۸۱	۲۲۴۵۴۴۰-۸
۴۲۹	۲۴۱۲	همدان	همدان	مهدی بیگلری	چهارراه میدان بار - ابتدای بلوار ارتش - بعد از تقاطع کمربندی	۰۸۱	۳۴۲۴۱۱۲۲-۲۵
۴۳۰	۴۰۰۳	ایلام	ایلام	شرکت دانیال یدک کرامت	بلوار شهید بهشتی - نرسیده به میدان امام حسن (ع)	۰۸۴	۳۲۲۲۸۲۸۲-۳۲۲۴۰۵۲۶
۴۳۱	۳۸۱	ایلام	ایلام	علی محمد سوخته	جاده کرمانشاه حد فاصل سه راه خیابان دانشگاه و میدان امام حسن (ع)	۰۸۴	۳۲۲۲۴۴۰۶-۳۲۲۲۰۸۱۵-۳۲۲۳۱۱۸۸
۴۳۲	۵۶۷۶	ایلام	آبدانان	محسن پیرانی	آبدانان- کیلومتر دو جاده آبدانان به سمت دزفول	۰۸۴	۲۳۶۳۹۰۹۱-۲
۴۳۳	۴۰۰۱	ایلام	دره شهر	احتشام هاشمی	اول کوی طالقانی - نرسیده به ترمینال مسافری شهر	۰۸۴	۳۵۲۵۴۴۴-۵-۳۵۲۲۶۴۴۶-۸
۴۳۴	۴۰۰۵	ایلام	سرایله	علی شیرخانی	بلوار امامزاده قاسم (خروجی شهر به سمت پل سیمره)	۰۸۴	۳۴۲۲۵۴۲۰-۳۰-۴۰
۴۳۵	۴۰۰۴	ایلام	مهران	شرکت ماهور یدک مهران	مهران بعد از پلیس راه مهران ورودی شهر ابتدای بلوار امام خمینی جنب نمایندگی ایرانخودرو	۰۸۴	۳۳۸۲۶۱۱۳-۴
۴۳۶	۵۷۷۴	ایلام	دهلران	شرکت سامان کار ماهران	خیابان ورودی شهر از سمت مهران سمت راست روبروی هنگ مرزی	۰۸۴	۳۲۷۲۴۰۰۷
۴۳۷	۴۱۱۲	خوزستان	امیدیه	خلف خدادادزاده	خیابان امام پلاک ۲۷، ۲۸ و ۲۶	۰۶۱	۵۲۶۳۱۱۳۳-۵۲۶۳۱۱۹۳
۴۳۸	۴۱۲۳	خوزستان	اهواز	سید رحیم صالحی	اهواز- میدان تپه- اول اتوبان فرودگاه پ ۹۲۷	۰۶۱	۳۲۲۹۰۶۱۷-۸-۳۲۲۹۰۱۳-۱۴
۴۳۹	۴۱۲۲	خوزستان	اهواز	سیدعباس موسوی	اهواز- اتوبان آیت اله بهبهانی- اسلام آباد- نبش خیابان صبا	۰۶۱	۳۵۵۶۸۳۰۱-۳-۳۵۵۶۸۳۰۱
۴۴۰	۴۱۲۰	خوزستان	اهواز	شرکت بهکار خودرو جنوب	کیلومتر ۵ جاده خرمشهر - جنب مرکز معاینه فنی خودرو - پلاک ۹۶۰	۰۶۱	۳۲۳۹۲۶۲۱-۳۲۳۹۹۶۴۱-۴
۴۴۱	۴۱۲۲	خوزستان	اهواز	شرکت روهینا یدک اهواز	بلوار سپیدار- بعد از ترمینال شرق اهواز	۰۶۱	۳۲۲۸۱۸۱۰-۱۱
۴۴۲	۴۱۲۷	خوزستان	اهواز	شرکت کارآوران صنعت یدک خودرو	خیابان انقلاب(کمپلو) - بین خیابان زینب و فراهانی - جنب سنگبری	۰۶۱	۳۲۷۸۱۸۱۳-۳۲۷۷۲۴۶۱-۳۲۷۷۱۱۷۴
۴۴۳	۱۹۳	خوزستان	اهواز	شرکت کجوراهواز	بزرگراه آیت اله بهبهانی - کوی مدرس - جنب بانک صادرات	۰۶۱	۳۵۵۳۶۱۶۱-۳۵۵۳۶۱۶۵
۴۴۴	۴۱۲۳	خوزستان	اهواز	شرکت مجد صالح	سه راه خرمشهر- بعد از پاسگاه انتظامی ۱۹	۰۶۱	۳۲۳۹۶۹۵۰-۱
۴۴۵	۱۹۲	خوزستان	اهواز	عبدالامیر منایی	اتوبان کوت عبدالله - اسلام آباد غربی	۰۶۱	۳۵۵۶۳۸۲۲-۳۵۵۶۵۱۵۵-۳۵۵۶۱۲۸۰-۲
۴۴۶	۴۱۲۰	خوزستان	اهواز	فرحان سلطانیان	خیابان انقلاب- خیابان زینب شمالی - روبروی اداره کل کار و امور اجتماعی	۰۶۱	۳۲۷۷۰۵۶۶-۳۲۷۷۹۷۴۷-۳۲۷۸۷۰۹۲

فهرست نمایندگی های مجاز

ردیف	کد تابلو	استان	شهر	نام نمایندگی	آدرس	کد شهر	تلفن
۴۴۷	۴۱۰۲	خوزستان	اهواز	محسن محمدی	فلکه بزرگ ۳ راه خرمشهر - اتوبان حمیدیه - روبروی مسجدالرحمن	۰۶۱	۳۳۳۶۹۱۴۸-۳۳۷۷۷۷۹۴-۹۵
۴۴۸	۴۱۱۵	خوزستان	اهواز	مکی دورقی	بلوار پاسداران - بعد از شرکت خرم نوش خوزستان - کوی زرکان	۰۶۱	۳۴۴۸۱۸۳۶-۳۴۴۸۱۸۳۲
۴۴۹	۵۷۶۷	خوزستان	ایذه	ایمان گل شکوه	ایذه، بلوار انقلاب، بعد از میدان آزادگان، پنجاه متر بعد از روبروی پمپ بنزین کیوانی، سمت چپ	۶۱	۴۳۶۲۰۴۴۵-۴۳۶۲۰۴۴۸
۴۵۰	۴۱۱۶	خوزستان	آبادان	سیاوش کریم پور	آبادان - بلوار رودی - آبادان خرمشهر - نرسیده به پل ایستگاه ۱۲	۰۶۱	۵۳۲۵۸۲۵۲-۴
۴۵۱	۴۱۰۹	خوزستان	آبادان	شرکت ستاره آبی مهتاب	آبادان بلوار طیب بین طیب ۳ و ۴	۰۶۱	۵۳۳۳۲۴۰۰-۵۳۳۳۲۴۹۱
۴۵۲	۵۶۱۹	خوزستان	باغملک	علی اکبر حاجی زاده بختیاری نژاد	جاده رستم آباد به ایذه جنب استادیوم ورزشی	۰۶۱	۴۲۷۲۴۰۰۵-۷
۴۵۳	۴۱۰۷	خوزستان	بهبهان	احسان عقباتی	جاده شیراز - ابتدای کمربندی - جنب میدان تره بار	۰۶۱	۵۲۷۲۱۹۹۲-۴
۴۵۴	۴۱۱۹	خوزستان	بهبهان	رضا متوسل	میدان شهید محسنی - بلوار امام خمینی - بعد از فرهنگ سرای بهبهانیان - جنب پارک بعثت	۰۶۱	۵۲۷۳۰۸۹۳-۵
۴۵۵	۴۱۴۰	خوزستان	بهبهان	محمد عقباتی	بهبهان، فلکه استیل، کمربندی راه و ترابری، روبروی اداره راه و شهرسازی	۰۶۱	۵۲۸۲۰۰۲۳
۴۵۶	۴۱۲۵	خوزستان	حمیدیه	شرکت خودرو گستر جاوید	ورودی شهر از سمت اهواز - روبروی ورزشگاه حمیدیه	۰۶۱	۳۶۷۲۵۰۰۱-۳
۴۵۷	۴۱۱۰	خوزستان	دزفول	سعید ساعی	بلوار میدان تره بار - نیش خ تابستان - روبروی بهشت علی	۰۶۱	۴۲۴۲۱۴۰۲-۴۲۴۲۲۲۸۶
۴۵۸	۴۱۰۴	خوزستان	دزفول	عبدالعظیم شیرزاد	کیلومتر ۲ جاده شوشتر - بعد از پمپ بنزین - مجتمع صنعتی شماره ۱	۰۶۱	۴۲۲۸۲۰۵۸-۹
۴۵۹	۴۱۳۱	خوزستان	رامهرمز	شرکت زاگرس زویدی	بلوار خلیج فارس - بعد از میدان خلیج فارس	۰۶۱	۴۳۵۲۱۶۱-۴۳۵۲۲۲۰
۴۶۰	۴۱۳۷	خوزستان	رامهرمز	علی راشدی	ورودی شهر از سمت ایذه به سمت میدان دفاع مقدس	۰۶۱	۴۳۵۳۳۶۸ - ۴۳۵۳۱۴۱۲
۴۶۱	۴۱۱۷	خوزستان	شادگان	شرکت همت خودرو شادگان	بلوار بهبهانی نیا - روبروی پمپ بنزین سیدالشهداء (ع)	۰۶۱	۵۳۷۲۹۱۱۷-۱۹
۴۶۲	۴۱۱۴	خوزستان	شوش	سعید غیائی خیاط	بلوار امام خمینی - جنب ترمینال اهواز	۰۶۱	۴۲۸۲۲۰۶۶-۴۲۸۲۹۱۸۳
۴۶۳	۵۵۷۹	خوزستان	شوشتر	عبدعلی فواد	شوشتر شهرک علم الهدی اتوبان خروجی شهر به سمت اهواز جنب نمایندگی ایران خودرو	۰۶۱	۳۶۲۲۵۲۳۳-۶
۴۶۴	۵۶۷۳	خوزستان	شوشتر	کامل فرج اله جمب	بلوار علم الهدی جنب نمایشگاه رایان	۰۶۱	۳۶۲۲۶۰۸۴-۸۸
۴۶۵	۴۱۰۳	خوزستان	ماهشهر	عبدالکریم یاسین صدری	انتهای خ امام خمینی سایت صنعتی اول جاده هندبجان	۰۶۱	۵۳۲۳۰۱۱۴-۱۶
۴۶۶	۵۶۹۳	کرمان	بافت	مجید رضائی خدادادی	بافت خیابان امام نیش کوچه ۳۳	۰۳۴	۴۴۴۵۸۳۹-۴۴۴۲۸۷۸۷
۴۶۷	۵۱۰۳	کرمان	بم	رضا معین نیا	بم بلوار جمهوری اسلامی نیش خیابان پروین اعصابی	۰۳۴	۴۴۲۱۲۲۰۰-۴۴۲۱۴۶۹۸
۴۶۸	۵۱۱۴	کرمان	بم	عیسی صوفی آبادی	بم، کمربندی طالقانی، خیابان شهید مفتح، نمایندگی سایبا	۰۳۴	۴۴۲۱۷۷۹۱-۴۴۲۱۳۳۷۹

فهرست نمایندگی های مجاز

ردیف	کد تابلو	استان	شهر	نام نمایندگی	آدرس	کد شهر	تلفن
۴۶۹	۵۱۲۳	کرمان	جیرفت	شرکت خدمات خودرویی بازرگانی میزبان جیرفت	میدان سپاه- بلوار امام رضا	۰۳۴	۴۳۳۵۰۳۹۳-۴
۴۷۰	۵۱۱۶	کرمان	رستم آباد	عباس رستمی پور	شهرستان نرماشیر بلوار جمهوری اسلامی جنب پمپ بنزین	۰۳۴	۴۴۲۷۰۱۳۲-۴۴۲۷۰۱۳۵
۴۷۱	۲۶۶	کرمان	رفسنجان	اصغر میرزائی عباس آبادی	بلوار امام رضا(ع) - جنب اداره آب	۰۳۴	۳۴۴۴۱۷۳۷-۳۴۴۴۵۰۸۸- ۳۴۴۴۷۷۳۸
۴۷۲	۵۱۱۷	کرمان	رفسنجان	محمد میرزایی عباس آبادی	رفسنجان خیابان مطهری ، جنب اداره راه نمایندگی سایبا	۰۳۴	۳۴۲۲۵۶۰۰-۱
۴۷۳	۵۱۱۲	کرمان	رفسنجان	محمدعلی ناصری شمس آباد	رفسنجان خیابان عدالت - نبش کوچه شماره ۵	۰۳۴	۳۴۲۳۰۵۷۵
۴۷۴	۵۱۱۰	کرمان	رفسنجان	محمود میرزایی عباس آبادی	رفسنجان، بلوار سردار سازندگی، بلوار ولی عصر نرسیده به تکنویخت	۰۳۴	۳۴۴۹۱۲۱۸-۳۴۴۹۱۲۱۷
۴۷۵	۵۱۰۸	کرمان	زرنند	محمد محسن سلطانزاده	ابتدای کمربندی زرنند رفسنجان روبروی پمپ بنزین	۰۳۴	۳۴۴۴۷۱۵-۳۴۴۲۸۸۵۲/۳
۴۷۶	۵۱۱۹	کرمان	سیرجان	محسن دانایی	انتهای بلوار امام رضا (ع) - روبروی شرکت پسته	۰۳۴	۴۲۲۳۶۲۶-۴۲۲۳۲۹۲۹
۴۷۷	۵۱۰۵	کرمان	سیرجان	محمد رضا دانایی	بلوار شهید عباسپور - خیابان درخشان - جنب مرکز مخابرات	۰۳۴	۴۲۳۰۵۳۵۲-۴۲۳۰۹۹۹۲
۴۷۸	۵۱۰۶	کرمان	شهربابک	احمد پورغریب شاهی	شهربابک ، بزرگراه خلیج فارس ، نبش سه راه ولیعصر	۰۳۴	۳۴۱۳۴۴۵۷/۸-۳۴۱۱۸۲۶۰
۴۷۹	۵۱۰۴	کرمان	کرمان	احمد اشرف گنجوئی	خیابان مطهری - نرسیده به میدان علی ابن ابیطالب (ع) نبش کوچه ۴۷	۰۳۴	۳۲۲۶۹۰۷۴-۷۵
۴۸۰	۵۱۱۵	کرمان	کرمان	آرش محتشم ماهانی	بزرگراه شمالی - روبروی شهرک افضل پور	۰۳۴	۳۲۷۳۶۱۱۱-۴
۴۸۱	۵۱۰۹	کرمان	کرمان	حکمت مددی ماهانی	میدان بیرم آباد کیلومتر ۲ جاده ماهان روبروی جایگاه پمپ گاز	۰۳۴	۳۳۳۴۹۰۰۰-۵
۴۸۲	۵۱۲۰	کرمان	کرمان	شرکت سریر تکران کویر	خیابان سرباز- بین کوچه ۳۶ و ۳۸ - روبروی بانک ملت شعبه سرباز	۰۳۴	۳۳۴۲۷۰۰۰-۴
۴۸۳	۲۶۱	کرمان	کرمان	علی گروهی	جاده تهران - نرسیده به پل راه آهن رو بروی اداره پست مرکزی	۰۳۴	۳۲۱۱۱۳۳۶-۳۲۱۱۰۴۶۵- ۳۲۱۱۹۳۱۵
۴۸۴	۵۱۰۲	کرمان	کرمان	محمدعلی جدیدالاسلامی	خ خواجو - نبش کوچه ۲۹ (تون آب سابق)	۰۳۴	۳۲۵۱۷۱۰۰-۳۲۵۲۵۲۷۷/۸
۴۸۵	۵۱۱۱	کرمان	کهنوج	محمد پرکان	کهنوج - بلوار خلیج فارس - بعد از سه راه زه ، نبش خیابان الغدیر	۰۳۴	۴۲۲۳۰۲۸۱-۴
۴۸۶	۵۴۰۳	هرمزگان	بندر لنگه	ماشاءاله اورنگی	بلوار معلم - جنب اداره راهنمایی و رانندگی	۰۷۶	۴۴۲۲۶۲۶/۴۴۲۲۵۲۶
۴۸۷	۵۴۰۱	هرمزگان	بندرعباس	محمد مهدی اصطهباناتی	گلشهر شمالی خ اینار روبروی شرکت واحد	۰۷۶	۳۳۶۷۵۵۵۱-۳۳۶۷۵۱۰۵
۴۸۸	۲۸۴	هرمزگان	بندرعباس	جلیل رحمانیان کوشکی	بندرعباس بلوار امام خمینی بلوار نواب صفوی نبش کوچه آزادگان دوم	۰۷۶	۳۳۳۳۷۶۴-۵
۴۸۹	۵۴۱۰	هرمزگان	بندرعباس	شرکت توسعه خودرو خلیج فارس	بلوار پاسداران - بعد از سه راه جهانبار - نرسیده به بانک ملی - روبروی بلوار دانشمند	۰۷۶	۳۳۵۱۱۴۲۵ - ۳۲

فهرست نمایندگی های مجاز

ردیف	کد تابلو	استان	شهر	نام نمایندگی	آدرس	کد شهر	تلفن
۴۹۰	۵۴۰۹	هرمزگان	بندرعباس	محمد رضا اقدمی	ابتدای جاده بندرعباس سیرجان، نرسیده به پایانه بار، جنب شرکت هواقلز	۰۷۶	۳۲۵۶۸۰۶۷
۴۹۱	۵۴۰۶	هرمزگان	رودان	پرویز آبگون	بلوارانقلاب - بعد از مسجد جامع - جنب پمپ بنزین شماره ۲	۰۷۶	۴۲۸۸۵۷۵۰-۴۲۸۸۵۷۶۰
۴۹۲	۵۴۳۹	هرمزگان	رودان	شرکت تعمیرخدمات هو رخش رودان	رودان جاده رودان کهنوج جنب کارخانه ارد	۰۷۶	۴۲۸۸۷۷۷۶-۴۲۸۸۶۸۹۱-۴۲۸۸۶۸۹۱-۴۲۸۸۷۷۷۵
۴۹۳	۵۴۰۸	هرمزگان	قشم	احمد فیض آبادی	قشم ابتدای جاده درگهان، جنب شرکت مشعل گاز	۰۷۶	۳۵۲۳۱۰۹۰
۴۹۴	۵۴۰۲	هرمزگان	میناب	اصغر پورباقری	میناب بلواررسالت - جنب هنرستان شهید بهشتی	۰۷۶	۴۲۳۸۱۰۰۷
۴۹۵	۵۷۷۱	هرمزگان	بستک	صلاح الدین بویاش	بستک بلوار آیت الله خامنه ای جنب سازمان کشاورزی روبروی پمپ بنزین	۰۷۶	۴۴۳۲۵۱۰۰



سازمان خدمات پس از فروش سایپا

توجه

مشتری گرامی لطفا جهت اطلاع از آخرین تغییرات و مشاهده نسخه معتبر این دفترچه به سایت شرکت سایپا یدک بخش خدمات مشتری قسمت راهنمایی مشتری و ضوابط گارانتی مراجعه فرمایید. بدیهی است در صورت وجود اختلاف، نسخه موجود بر روی سایت قابل استناد می باشد.

تهران، کیلومتر ۱۷ جاده مخصوص کرج، نیش خیابان داروپخش تلفن: ۶۱۶۱۰ دورنگار: ۶۱۶۱۱۹۰۱ صندوق پستی: ۳۷۵۱۵-۸۳۶
امور مشتریان و امداد خودرو: ۰۹۶۵۵۰ پیامک: ۵۰۰۰۱۹۶۷۷۰ صندوق پستی امور مشتریان: ۳۷۵۱۵-۱۴۱۴
پست الکترونیک: CRM@saipacorp.com وب سایت سایپا یدک: www.saipayadak.org وب سایت سایپا: www.saipacorp.com